

A

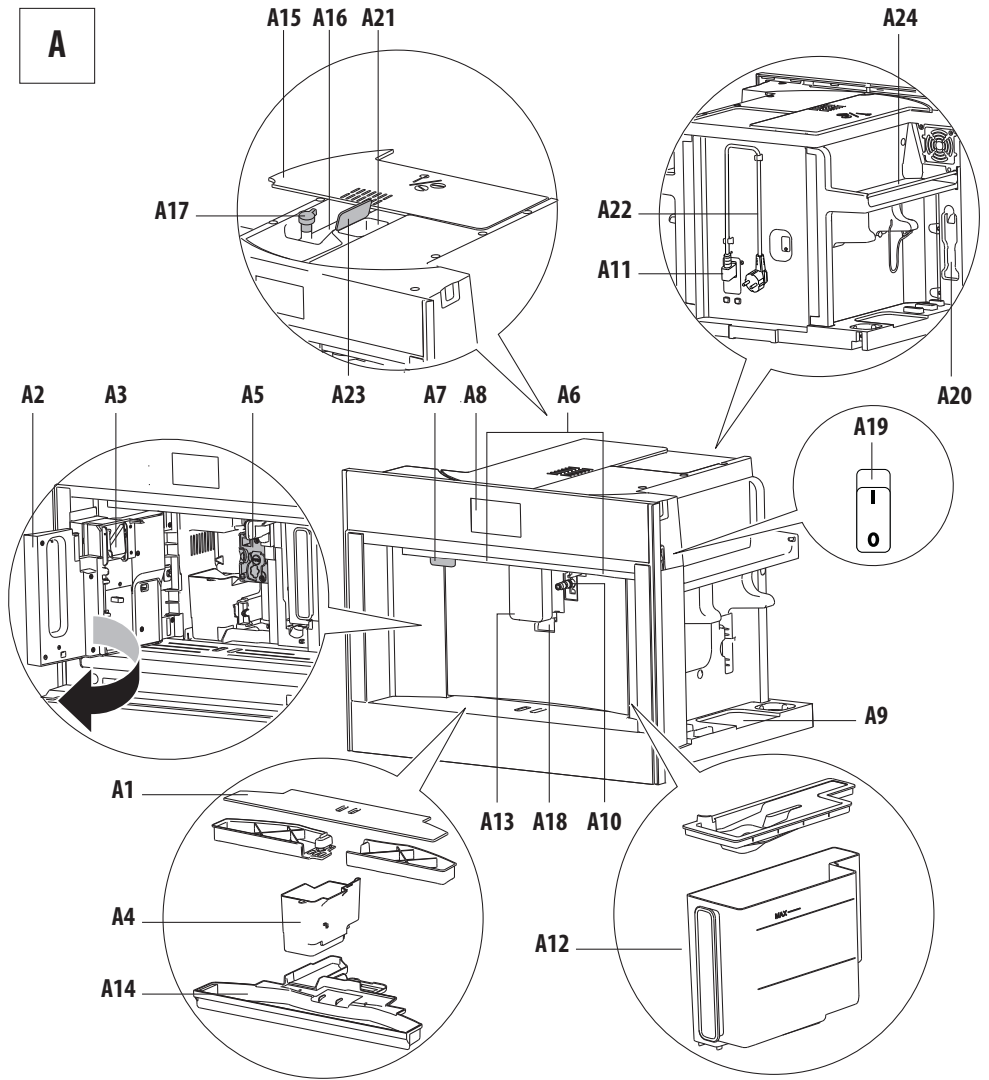

B

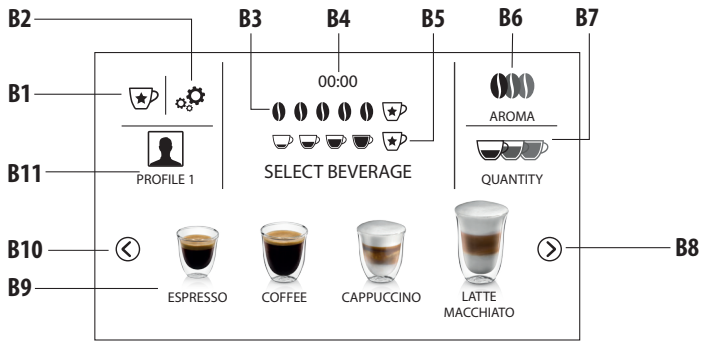

C

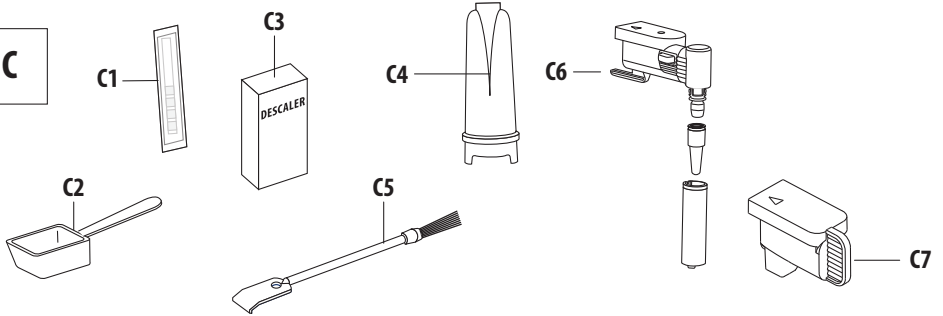

D

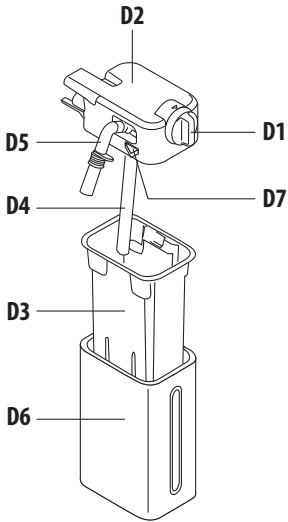

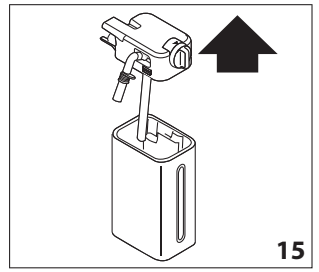
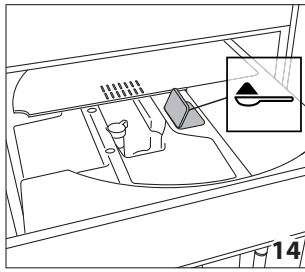
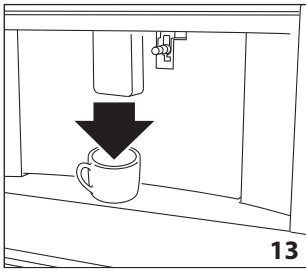
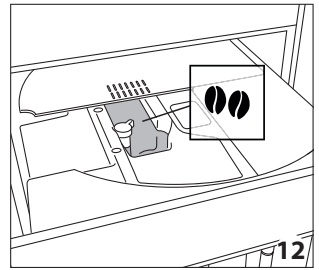
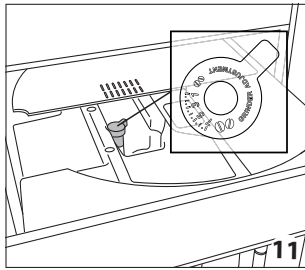
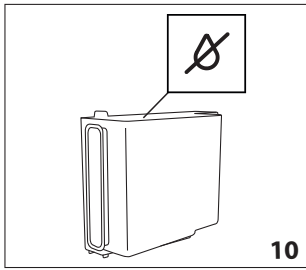
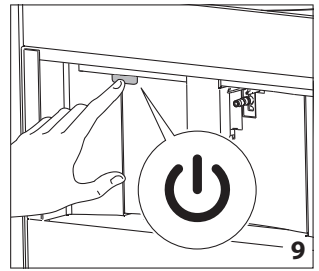
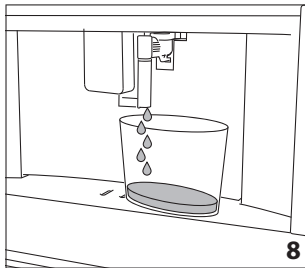
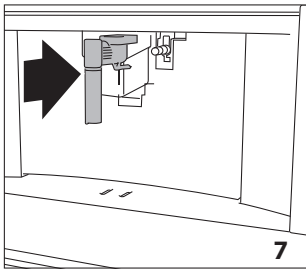
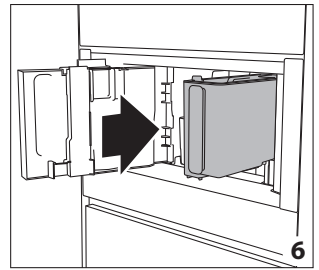
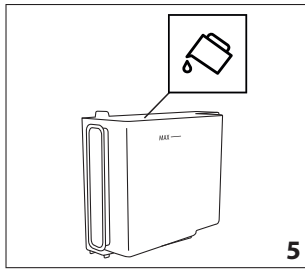
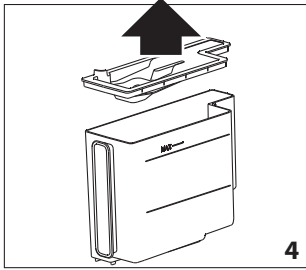
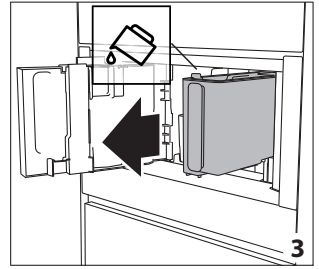
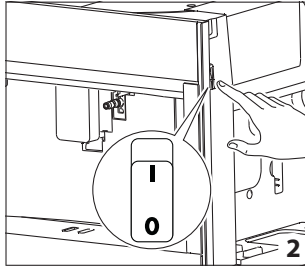
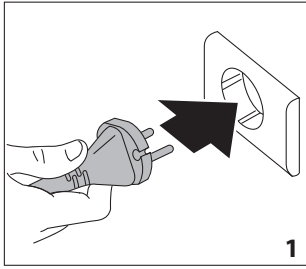

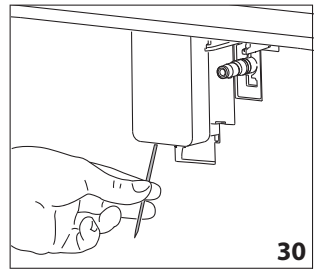
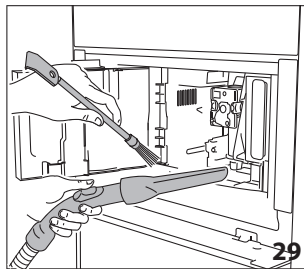
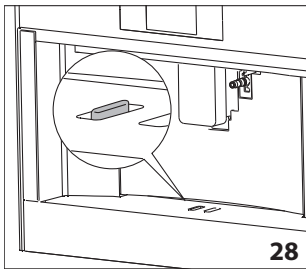
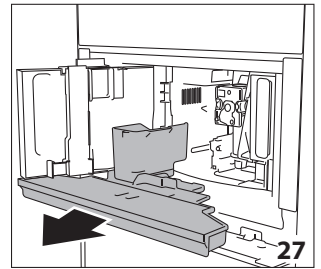
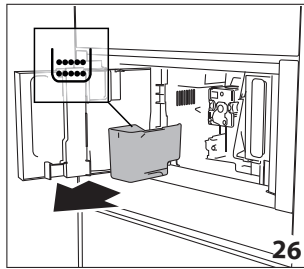
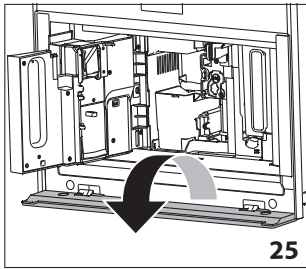
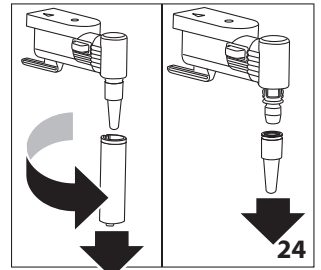
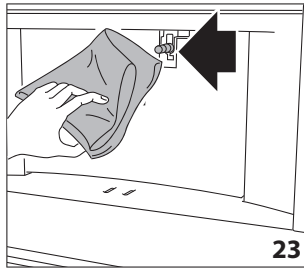
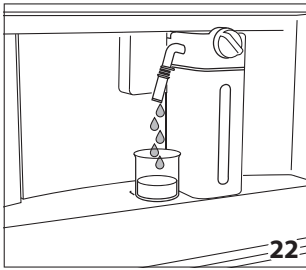
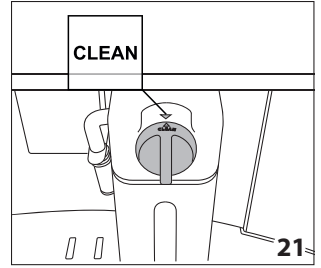
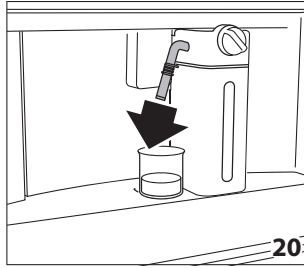
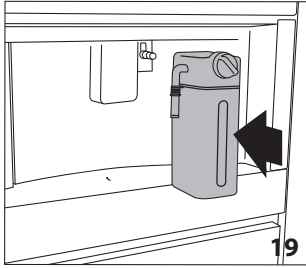
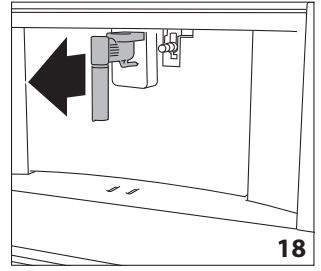
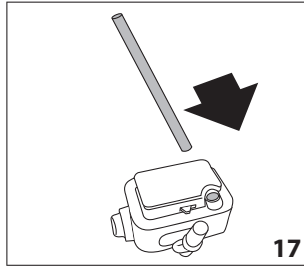
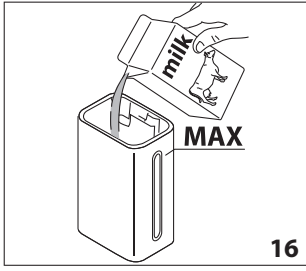

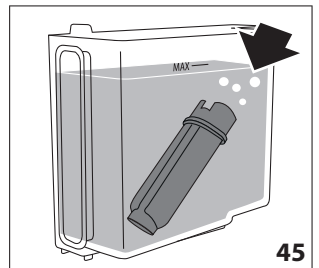
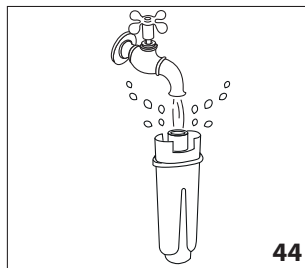
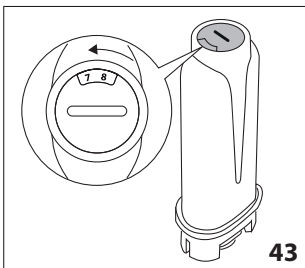
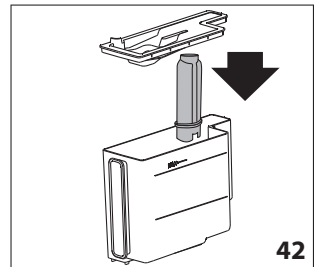
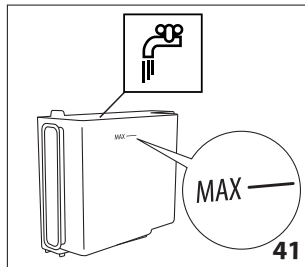
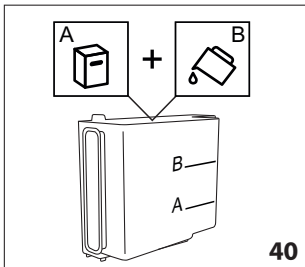
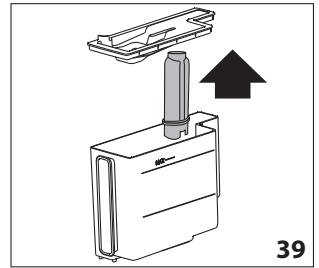
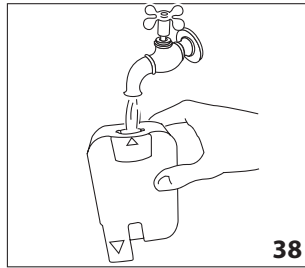
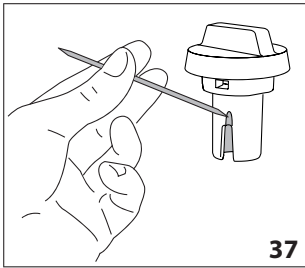
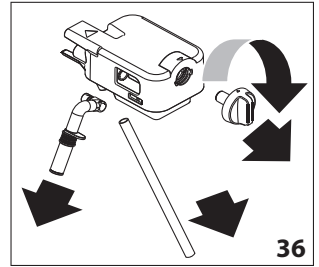
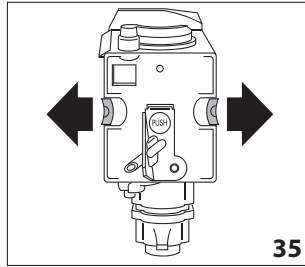
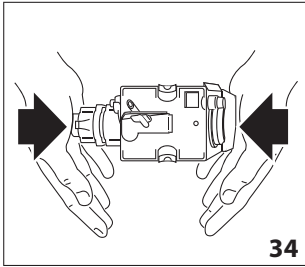
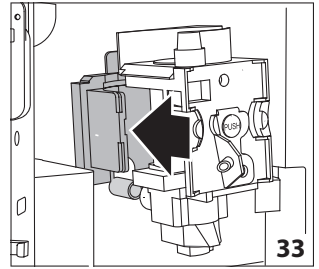
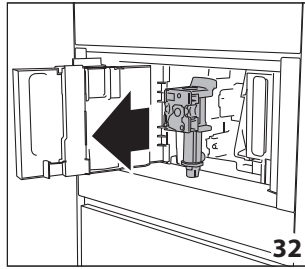
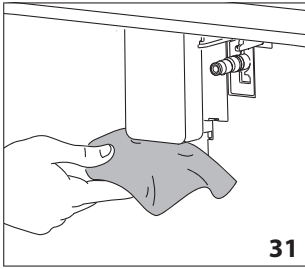

CONTENTS

ВВЕДЕНИЕ	8	ПРИГОТОВЛЕНИЕ ГОРЯЧИХ НАПИТКОВ	
Символы, используемые в данном руководстве.....	8	НА ОСНОВЕ МОЛОКА	14
Буквы в скобках.....	8	Заполнение и установка емкости с молоком.....	14
Поиск и устранение неисправностей.....	8	Регулировка количества пены.....	14
Руководство пользователя.....	8	Автоматическое приготовление напитков	
ОПИСАНИЕ ПРИБОРА	8	на основе молока.....	15
Описание прибора.....	8	Очистка емкости для молока после	
Описание дисплея.....	8	использования.....	15
Описание принадлежности.....	8	ПОДАЧА ГОРЯЧЕЙ ВОДЫ	15
Описание емкости для молока.....	8	ПОДАЧА ПАРА	16
ПРЕДВАРИТЕЛЬНЫЕ ДЕЙСТВИЯ	9	Советы по использованию пара для вспенивания	
Проверка прибора.....	9	молока.....	16
НАСТРОЙКА ПРИБОРА	9	Очистка носика для подачи горячей воды/пара	
ВКЛЮЧЕНИЕ ПРИБОРА	9	после использования.....	16
ВЫКЛЮЧЕНИЕ ПРИБОРА	9	ПОЛЬЗОВАТЕЛЬСКИЕ НАСТРОЙКИ НАПИТКОВ	16
НАСТРОЙКИ МЕНЮ	10	СОХРАНЕНИЕ ВАШЕГО ПЕРСОНАЛЬНОГО ПРОФИЛЯ	17
Промывка.....	10	ОЧИСТКА	17
Удаление накипи.....	10	Очистка кофемашины.....	17
Фильтр для воды.....	10	Очистка внутреннего контура прибора.....	17
Настройки напитков.....	10	Очистка контейнера для кофейной гущи.....	17
Установка времени.....	10	Очистка поддона для сбора капель.....	17
Автоматический запуск.....	10	Очистка внутри кофемашины.....	18
Автоматическое отключение (переход в спящий		Очистка емкости для воды.....	18
режим).....	11	Очистка носиков для раздачи кофе.....	18
Подогрев чашек.....	11	Очистка приемника молотого кофе.....	18
Экономия электроэнергии.....	11	Очистка заварочного блока.....	18
Температура кофе.....	11	Очистка емкости для молока (D).....	18
Жесткость воды.....	11	Очистка соединительного патрубка для подачи	
Выбор языка.....	11	горячей воды/пара.....	19
Звуковые сигналы.....	12	УДАЛЕНИЕ НАКИПИ	19
Подсветка.....	12	ПРОГРАММИРОВАНИЕ ЖЕСТКОСТИ ВОДЫ	20
Демо-режим.....	12	Измерение жесткости воды.....	20
Заводские настройки.....	12	Настройка жесткости воды.....	20
Статистика.....	12	ФИЛЬТР ДЛЯ УМЯГЧЕНИЯ ВОДЫ	20
ПРИГОТОВЛЕНИЕ КОФЕ	12	Установка фильтра.....	20
Выбор крепости кофе.....	12	Замена фильтра.....	21
Выбор количества кофе.....	12	Снятие фильтра.....	21
Приготовление кофе из зерен.....	13	ТЕХНИЧЕСКИЕ ДАННЫЕ	21
Использование молотого кофе.....	13	ОТОБРАЖАЕМЫЕ СООБЩЕНИЯ	22
Регулировка кофемолки.....	14	ПОИСК И УСТРАНЕНИЕ НЕИСПРАВНОСТЕЙ	27
Как сделать кофе горячее.....	14		

ВВЕДЕНИЕ

Символы, используемые в данном руководстве

Этими символами обозначаются важные предупреждения. Несоблюдение требований Руководства пользователя может привести к удару электрическим током, серьезной травме, ожогам, пожару или повреждению прибора.



Опасно!

Пренебрежение этим предупреждением может привести к опасной для жизни травме в результате удара электрическим током.



Важно!

Пренебрежение этим предупреждением может привести к травме или повреждению прибора.



Опасность ожога!

Пренебрежение этим предупреждением может привести к ожогу паром или о горячие поверхности.



Обратите внимание:

Этот символ указывает на важный совет или информацию для пользователя.

Буквы в скобках

Буквы в скобках означают кнопки согласно описанию прибора.

Поиск и устранение неисправностей

В случае проблем следуйте рекомендациям в разделе «Отображаемые сообщения» и «Поиск и устранение неисправностей».

Если это не помогает устранить проблему, необходимо обратиться в сервисный центр. Ремонт прибора может выполнять только специалист сервисного центра.

Руководство пользователя

Прежде чем пользоваться прибором внимательно прочтите это руководство пользователя.

- Сохраните данное руководство пользователя.
- Несоблюдение правил, изложенных в руководстве, может привести к травме или повреждению прибора. Изготовитель не несет ответственности за повреждения, связанные с несоблюдением настоящего руководства пользователя.



Обратите внимание: Прибор оснащен вентилятором. Он включается по необходимости..

ОПИСАНИЕ ПРИБОРА

Описание прибора

(страница 3 - A)

- A1. Поддон-подставка для чашки
- A2. Сервисная дверца

- A3. Механизм подачи кофе
- A4. Контейнер для кофейной гущи
- A5. Заварочный узел
- A6. Лампа для освещения внутреннего отсека
- A7. Кнопка включения/спящего режима
- A8. Панель управления
- A9. Поддон для предметов
- A10. Соединительный патрубкок для подачи горячей воды/пара
- A11. Разъем стандарта МЭК
- A12. Емкость для воды
- A13. Носики раздачи кофе (регулируемые по высоте)
- A14. Поддон для сбора капель
- A15. Крышка контейнера для кофейных зерен
- A16. Контейнер для кофейных зерен
- A17. Регулятор степени помола
- A18. Лампы для подсветки чашки
- A19. Главный выключатель
- A20. Держатель мерной ложки
- A21. Приемник молотого кофе
- A22. Шнур питания
- A23. Дверца приемника молотого кофе
- A24. Полочка для прогрева чашки

Описание дисплея (страница 3 - B)

- V1. : меню пользовательских настроек напитков
- V2. : меню настроек прибора
- V3. Выбранная крепость
- V4. Часы
- V5. Выбранное количество
- V6. : выбор крепости
- V7. : выбор количества
- V8. : стрелка прокрутки
- V9. Типы напитков на выбор (нажмите на стрелку прокрутки или , чтобы просмотреть все напитки)
- V10. : стрелка прокрутки
- V11. Настраиваемые профили (см. раздел «Сохранение вашего персонального профиля»)

Описание принадлежности

(страница 3 - C)

- C1. Индикаторная полоска «теста общей жесткости воды»
- C2. Мерная ложка для молотого кофе
- C3. Средство для удаления накипи
- C4. Фильтр для умягчения воды (только в некоторых моделях)
- C5. Щетка для очистки
- C6. Носик для подачи горячей воды/пара
- C7. Крышка соединительного патрубкок

Описание емкости для молока

(страница 3 - D)

- D1. Регулятор пены и ручка функции CLEAN (ОЧИСТКА)

- D2. Крышка со вспенивателем молока
- D3. Емкость для молока
- D4. Трубка всасывания молока
- D5. Регулируемый носик подачи вспененного молока
- D6. Термоизолированный кожух
- D7. Кнопка зажима крышки

ПРЕДВАРИТЕЛЬНЫЕ ДЕЙСТВИЯ

Проверка прибора

После снятия упаковок убедитесь, что изделие полностью укомплектовано и не имеет повреждений, и что все принадлежности в наличии. Не пользуйтесь прибором при наличии видимых повреждений. В этом случае свяжитесь с сервисной службой.

НАСТРОЙКА ПРИБОРА



Обратите внимание:

- При проведении заводских испытаний использовался кофе, наличие его остатков в кофемолке является нормальным. Несмотря на это, мы гарантируем, что машина является новой.
 - В числе первых настроек необходимо установить жесткость воды согласно инструкциям, приведенным в разделе «Настройка жесткости воды».
1. Подключите прибор к сети электропитания (рис. 1) и нажмите главный выключатель (A19) сбоку на приборе (рис. 2).
 2. SELECT LANGUAGE (ВЫБЕРИТЕ ЯЗЫК) (настройка языка): нажимайте кнопку (B10) или (B8) до тех пор, пока на дисплее (B) не отобразится флаг, соответствующий нужному вам языку, затем нажмите на этот флаг.

Для продолжения следуйте инструкциям на дисплее:

1. FILL WATER TANK WITH FRESH WATER (ЗАПОЛНИТЕ ЕМКОСТЬ ДЛЯ ВОДЫ ПРЭСНОЙ ВОДОЙ): выньте емкость для воды (A12) (рис. 3), откройте крышку (рис. 4), заполните до отметки MAX (на внутренней стенке емкости) пресной водой (рис. 5); закройте крышку и вставьте обратно в прибор (рис. 6).
2. INSERT WATER OUTLET (ВСТАВЬТЕ НОСИК ДЛЯ ПОДАЧИ ВОДЫ): обязательно вставьте носик для подачи горячей воды/пара (C6) в соединительный патрубок (A10) (рис. 7) и поставьте емкость объемом не менее 100 мл под носик (рис. 8).
3. На дисплее появляется сообщение: WATER CIRCUIT EMPTY PRESS OK TO START FILLING PROCESS (КОНТУР ВОДЫ ПУСТОЙ, НАЖМИТЕ ОК ДЛЯ НАЧАЛА ЗАПОЛНЕНИЯ).
4. Нажмите **ok**, чтобы подтвердить действие: из носика некоторое время будет течь вода (рис. 8), затем этот процесс автоматически прекратится.

Теперь кофемашина готова к обычному использованию.



Обратите внимание:

- В начале использования прибора придется приготовить 4-5 чашек капучино прежде чем вы получите удовлетворительный результат.

- При первом использовании контур воды пустой, поэтому машина может работать достаточно шумно. Этот шум снизится, как только контур заполнится.
- При приготовлении первых 5-6 чашек капучино шум кипящей воды является нормальным. Впоследствии этот шум уменьшится.
- Для повышения эффективности работы прибора мы рекомендуем установить фильтр для умягчения воды (C4) как описано в разделе «Фильтр для умягчения воды». Если ваша модель не оснащена таким фильтром, его можно приобрести отдельно, обратившись в авторизованный сервисный центр.

ВКЛЮЧЕНИЕ ПРИБОРА



Обратите внимание:

Перед включением прибора проверьте, нажали ли вы кнопку главного выключателя (A23) (рис. 2). При каждом включении прибора выполняется автоматический цикл предварительного прогрева и промывки, который нельзя прервать. Прибор готов к использованию только по завершении этого цикла.



Опасность ожога!

Во время промывки из носика (A13) вытекает небольшое количество горячей воды, которая стекает в расположенный под ним поддон для сбора капель (A14). Остерегайтесь брызг горячей воды.

- Для включения прибора нажмите кнопку (A7-рис. 9): на дисплее появляется сообщение HEATING UP PLEASE WAIT (ИДЕТ ПРОГРЕВ, ЖДИТЕ).
- По завершении прогрева сообщение меняется следующим образом: RINSING HOT WATER RUNNING (ИДЕТ ПРОМЫВКА ГОРЯЧЕЙ ВОДОЙ). Продолжая нагревать бойлер, прибор также прогоняет горячую воду по трубкам для их прогрева. Как только прибор набирает нужную температуру на дисплее отображается главная страница управления.

ВЫКЛЮЧЕНИЕ ПРИБОРА

При каждом выключении прибора выполняется автоматический цикл промывки, если перед этим варилось кофе.



Опасность ожога!

Во время промывки из носика (A13) вытекает небольшое количество горячей воды. Остерегайтесь брызг горячей воды.

- Для выключения прибора нажмите кнопку (A7-рис. 9).
- На дисплее появляется сообщение TURNING OFF PLEASE WAIT (ИДЕТ ВЫКЛЮЧЕНИЕ, ЖДИТЕ). При необходимости прибор выполняет цикл промывки перед отключением (переходом в спящий режим).



Обратите внимание:

Если вы планируете долгое время не пользоваться прибором, отсоедините его от электросети следующим образом:

- Сначала отключите прибор, нажав кнопку  (рис. 9);
- Выключите главный выключатель (A23), расположенный сбоку прибора (рис. 2).







Важно!

Никогда не нажимайте главный выключатель во время работы прибора.

НАСТРОЙКИ МЕНЮ

Промывка

Используйте эту функцию, чтобы промыть носики для раздачи кофе (A13) горячей водой и прогреть внутренний контур прибора. Для сбора вытекающей воды поставьте под носики емкость объемом не менее 100 мл (рис. 8). Для включения этой функции сделайте следующее:

1. Нажмите  (B2), чтобы войти в меню.
2. Нажимайте  (B10) или  (B8) до тех пор, пока на дисплее не отобразится (B)  RINSING (ПРОМЫВКА).
3. Нажмите , чтобы запустить промывку.



Опасность ожога!

Не оставляйте прибор без присмотра, пока из него вытекает горячая вода.

1. Через несколько секунд из носиков для раздачи кофе начнет вытекать горячая вода, которая промывает и прогревает внутренний контур прибора. На дисплее отображается следующее сообщение: RINSING HOT WATER RUNNING (ИДЕТ ПРОМЫВКА ГОРЯЧЕЙ ВОДОЙ), а также заполняется индикатор выполнения процесса.
2. Чтобы остановить цикл промывки, нажмите  stop или дождитесь, пока он завершится автоматически.



Обратите внимание:

- Если вы не пользуетесь прибором больше 3-4 дней, то при последующем включении настоятельно рекомендуется выполнить 2-3 цикла промывки.
- После промывки в контейнере для кофейной гущи (A10) может оказаться немного воды. Это нормально.

Удаление накипи













Инструкции по удалению накипи см. в разделе «Удаление накипи».

Фильтр для воды

Инструкции по установке фильтра (C4) см. в разделе «Фильтр для умягчения воды».

Настройки напитков

В этом разделе вы можете просматривать свои пользовательские настройки и, если хотите, вернуть значения по умолчанию для каждого из напитков.

1. Нажмите  (B2), чтобы войти в меню.
2. Нажимайте  (B10) или  (B8) до тех пор, пока на дисплее (B) не отобразится  DRINKS SETTINGS (НАСТРОЙКИ НАПИТКОВ).
3. Нажмите : На дисплее отображаются настройки первого напитка.
4. Также на дисплее будет указан соответствующий профиль пользователя. Значения отображаются в вертикальных панелях: установленные изготовителем настройки обозначены символом , а настраиваемое в данный момент значение обозначается подсвеченной частью вертикальной панели.
5. Чтобы вернуться в меню настроек, нажмите  esc.
- Для прокрутки и отображения напитков нажмите  next.
6. Чтобы вернуться к отображению заводских настроек напитков, нажмите  RESET (СБРОС).
7. CONFIRM RESET? (ПОДТВЕРДИТЬ СБРОС?): для подтверждения нажмите  ok (для отмены нажмите  esc).
8. RETURN TO FACTORY (ВЕРНУТЬСЯ К ЗАВОДСКИМ НАСТРОЙКАМ): нажмите  ok.

После этого напиток возвращается установленным изготовителем настройкам. Продолжайте настройку других параметров или вернитесь к меню.









Обратите внимание:

- Для перехода к напиткам из другого профиля вернитесь на главную страницу, выберите нужный профиль (B11) и повторите процедуру.
- Чтобы сбросить настройки всех напитков в профиле на заводские значения, см. раздел «Заводские настройки изготовителя».

Установка времени

Чтобы установить время на дисплее (B), выполните следующее:

1. Нажмите  (B2), чтобы войти в меню.
2. Нажимайте  (B10) или  (B8) до тех пор, пока на дисплее (B) не отобразится  SET TIME (УСТАНОВКА ВРЕМЕНИ).
3. Нажмите : на дисплее отображается панель установки времени.
4. Нажимайте  или , соответственно, для часов и минут, пока не получите нужное значение времени.
5. Для подтверждения нажмите  ok (для отмены –  esc), затем нажмите  esc, чтобы вернуться на главную страницу.

Время установлено.

Автоматический запуск

Функцию автоматического запуска можно использовать для того, чтобы подготовить прибор к определенному времени (например утром), так чтобы можно было сразу варить кофе.

**Обратите внимание:**

Для включения этой функции нужно, чтобы настройка времени была правильной. См. раздел «Установка времени».

Для включения автоматического запуска сделайте следующее:

1. Нажмите (B2), чтобы войти в меню.
2. Нажимайте (B10) или (B8) до тех пор, пока на дисплее (B) не отобразится AUTO-START (АВТОЗАПУСК).
3. Выберите функцию, нажав : на дисплее отображается панель установки времени.
4. Нажимайте или , соответственно, для часов и минут, пока не получите нужное значение времени автоматического запуска.
5. Нажмите или , чтобы включить или отключить автоматический запуск.
6. Для подтверждения нажмите (для отмены и возврата в меню настроек –), затем нажмите , чтобы вернуться на главную страницу.

Время автоматического запуска теперь установлено, и на дисплее рядом со временем отображается соответствующий символ, указывающий на то, что функция включена.

**Обратите внимание:**

После отключения прибора с помощью главного выключателя (A21), настройка функции автоматического запуска теряется.

Автоматическое отключение (переход в спящий режим)

Автоматическое отключение можно настроить так, чтобы прибор отключался через 15 или 30 минут или же через 1, 2 или 3 часа бездействия.

Чтобы запрограммировать автоматическое отключение, сделайте следующее:

1. Нажмите (B2), чтобы войти в меню.
 2. Нажимайте (B10) или (B8) до тех пор, пока на дисплее (B) не отобразится AUTO-OFF (АВТООТКЛЮЧЕНИЕ) вместе с текущей настройкой (15 или 30 минут, 1, 2 или 3 часа).
 3. Нажмите на дисплее, чтобы выбрать нужное значение.
 4. Нажимайте , чтобы вернуться на главную страницу.
- Автоматическое отключение теперь запрограммировано.

Подогрев чашек

Для подогрева чашек перед приготовлением кофе можно использовать специальное устройство (A24), которое устанавливается над чашками.

1. Нажмите (B2), чтобы войти в меню.

2. Нажимайте (B10) или (B8) до тех пор, пока на дисплее (B) не отобразится CUP WARMER (ПОДОГРЕВ ЧАШЕК).
3. Нажмите , чтобы включить – или выключить – устройство подогрева чашек.
4. Нажимайте , чтобы вернуться на главную страницу.

Экономия электроэнергии

Используйте эту функцию, чтобы включить или отключить режим экономии энергии. Когда функция включена, потребление электроэнергии сокращается согласно требованиям европейских норм. При отключенной функции время прогрева увеличивается. Для включения или отключения функции экономии электроэнергии выполните следующие действия:

1. Нажмите (B2), чтобы войти в меню.
2. Нажимайте (B10) или (B8) до тех пор, пока на дисплее (B) не отобразится ENERGY SAVING (ЭКОНОМИЯ ЭНЕРГИИ).
3. Нажмите , чтобы включить – или отключить – режим экономии.
4. Нажимайте , чтобы вернуться на главную страницу.

Температура кофе

Для изменения температуры воды, подаваемой для приготовления кофе, выполните следующие действия:

1. Нажмите (B2), чтобы войти в меню.
2. Нажимайте (B10) или (B8) до тех пор, пока на дисплее (B) не отобразится COFFEE TEMPERATURE (ТЕМПЕРАТУРА КОФЕ) вместе с текущей настройкой (LOW, MEDIUM, HIGH, MAX – НИЗКАЯ, СРЕДНЯЯ, ВЫСОКАЯ или МАКСИМУМ).
3. Нажмите , чтобы выбрать нужную температуру.
4. Нажимайте , чтобы вернуться на главную страницу.

Жесткость воды

Инструкции по установке настройки жесткости воды см. в разделе «Настройка жесткости воды».

Выбор языка

Чтобы изменить язык дисплея (B), выполните следующие действия:

1. Нажмите (B2), чтобы войти в меню.
2. Нажимайте (B10) или (B8) до тех пор, пока на дисплее не отобразится SET LANGUAGE (ВЫБОР ЯЗЫКА).
3. Нажмите : нажимайте или до тех пор, пока не появится флаг, соответствующий нужному языку, а затем выберите его.
4. Нажимайте 2 раза, чтобы вернуться на главную страницу.

Звуковые сигналы



Данная функция позволяет включить или отключить звуковой сигнал, издаваемый при каждом нажатии на значок дисплея или при установке/снятии принадлежности. Для включения или отключения звукового сигнала, выполните следующие действия:

1. Нажмите  (B2), чтобы войти в меню.
2. Нажимайте  (B10) или  (B8) до тех пор, пока на дисплее (B) не отобразится  ВЕЕР (СИГНАЛ).
3. Нажмите , чтобы включить –  или отключить –  звуковой сигнал.
4. Нажмите  ESC, чтобы вернуться на главную страницу.

Подсветка

Данная функция включает или отключает подсветку (A6). Подсветка чашки (A18) включается всякий раз при приготовлении напитка, горячего молока и при каждом цикле промывки и отключается через несколько секунд.

Для включения или отключения этой функции, выполните следующие действия:







1. Нажмите  (B2), чтобы войти в меню.
2. Нажимайте  (B10) или  (B8) до тех пор, пока на дисплее (B) не отобразится  ПОДСВЕТКА.
3. Нажмите , чтобы включить –  или отключить –  подсветку чашки.
4. Нажмите  ESC, чтобы вернуться на главную страницу.



Обратите внимание: Подсветка внутреннего отсека A6 включается при включении прибора.

Демо-режим

При включении этого режима на дисплее отображаются основные функции машины:



1. Нажмите  (B2), чтобы войти в меню.
2. Нажимайте  (B10) или  (B8) до тех пор, пока на дисплее (B) не отобразится  DEMO MODE (ДЕМО-РЕЖИМ).
3. Нажмите , чтобы запустить демонстрацию.
4. Для выхода из «DEMO MODE» сначала выключите прибор, нажав кнопку  (A7). Нажмите кнопку снова, чтобы вернуться на домашнюю страницу.

Заводские настройки

Данная функция возвращает все настройки меню и запрограммированные значения к настройкам, установленным изготовителем (за исключением языка).

Для возврата к заводским настройкам, выполните следующие действия:

1. Нажмите  (B2), чтобы войти в меню.
2. Нажимайте  (B10) или  (B8) до тех пор, пока

на дисплее (B) не отобразится  DEFAULT VALUES (ЗАВОДСКИЕ НАСТРОЙКИ). Нажмите .

3. Нажмите  RESET ALL (СБРОСИТЬ ВСЕ), чтобы сбросить все профили до исходных параметров, или выберите нужный профиль (например USER1).
4. RETURN TO FACTORY SETTINGS? (ВЕРНУТЬСЯ К ЗАВОДСКИМ НАСТРОЙКАМ?) RESET ALL (СБРОСИТЬ ВСЕ): нажмите , чтобы подтвердить (или , чтобы выйти без изменения параметров).
5. FACTORY SETTINGS SET (ЗАВОДСКИЕ НАСТРОЙКИ УСТАНОВЛЕНЫ): нажмите , чтобы подтвердить.

Статистика

Данная функция отображает статистические данные по машине. Для отображения статистики, выполните следующие действия:

1. Нажмите  (B2), чтобы войти в меню.
2. Нажимайте  (B10) или  (B8) до тех пор, пока на дисплее (B) не отобразится  STATISTICS (СТАТИСТИКА)
3. Нажмите : можно вывести на дисплей все возможные данные статистики, нажав  или .
4. Нажмите  ESC, чтобы вернуться на главную страницу.

ПРИГОТОВЛЕНИЕ КОФЕ

(рецепты см. на странице 29)

Выбор крепости кофе

Выберите желаемую крепость напитка на главной странице, нажав кнопку  AROMA (КРЕПОСТЬ) (B6):

	(см. «Приготовление напитка из молотого кофе»)
	AROMA EXTRA LIGHT (ОЧЕНЬ СЛАБЫЙ)
	LIGHT AROMA (СЛАБЫЙ)
	MEDIUM AROMA (СРЕДНИЙ)
	STRONG AROMA (КРЕПКИЙ)
	X-STRONG AROMA (ОЧЕНЬ КРЕПКИЙ)
	Пользовательская настройка (если выбрана) / Стандартная настройка

После приготовления напитка настройка крепости возвращается к значению .

Выбор количества кофе

На главной странице выберите нужное количество кофе в

чашке, нажав  QUANTITY (КОЛИЧЕСТВО) (B7):

	SMALL SIZE (МАЛО)
	MEDIUM SIZE (СРЕДНИЙ ОБЪЕМ)
	LARGE SIZE (БОЛЬШОЙ ОБЪЕМ)
	X-LARGE SIZE (СВЕРХБОЛЬШОЙ)
	Пользовательская настройка количества (если выбрана) / Стандартная настройка



После приготовления напитка настройка количества возвращается к значению .

Приготовление кофе из зерен







Важно!

Не используйте зеленый кофе, а также карамелизованные или засахаренные зерна, так как они могут налипнуть на жернова кофемолки и испортить ее.

1. Заполните контейнер для зерен (A16) (рис. 12).
2. Поставьте чашку под носик (A13);
3. Опустите носик так, чтобы он был как можно ближе к чашке (рис. 13): так получается более густая пенка.
4. Нажимайте  (B10) или  (B8) до тех пор, пока на дисплее не отобразится нужный тип кофе.
5. Затем на главной странице выберите кофе, который хотите сварить:
 - ESPRESSO (ЭСПРЕССО)
 - DOPPIO+ (ДВОЙНОЙ+)
 - COFFEE (КОФЕ)
 - LONG (ЛОНГ)
 - 2 X ESPRESSO (ДВА ЭСПРЕССО)
 - AMERICANO (АМЕРИКАНО)
6. Начинается процесс приготовления, и на дисплее (B) отображается выбранный напиток и индикатор процесса варки, который постепенно заполняется.

Обратите внимание:

- 2 чашки ЭСПРЕССО можно сварить одновременно, нажав X2  в процессе приготовления одного ЭСПРЕССО (изображение остается на дисплее в течение нескольких секунд после начала приготовления).
- Пока машина варит кофе, процесс можно остановить в любой момент, нажав  stop.
- После остановки процесса приготовления увеличить количество напитка в чашке можно, нажав  extra. Как только в чашке наберется нужное количество, нажмите  stop.

приготовлению следующего напитка.

Обратите внимание:

В процессе использования прибора на дисплее могут появляться различные предупреждения (ЗАПОЛНИТЬ РЕЗЕРВУАР ДЛЯ ВОДЫ, ОПОРОЖНИТЬ КОНТЕЙНЕР ДЛЯ ГУЩИ и т. п.). Их значения разъясняются в разделе «Отображаемые сообщения».

- Советы о том, как сделать кофе горячее, приводятся в разделе «Как сделать кофе горячее».
- Если кофе вытекает каплями или слишком тонкой струйкой, является слишком холодным, или на нем не образуется пенки, прочтите советы в разделе «Регулировка кофемолки» и «Поиск и устранение неисправностей».
- Процесс приготовления каждой чашки можно настроить индивидуально (см. раздел «Пользовательские напитки напитков» и «Сохранение вашего персонального профиля»).
- Если включен режим экономии электроэнергии, приготовление первой чашки кофе может длиться на несколько секунд дольше.

Использование молотого кофе





Важно!

- Никогда не засыпайте молотый кофе в отключенную машину, чтобы не допустить его рассыпания во внутренних отсеках и загрязнения прибора. Это может привести к поломкам.
- Никогда не засыпайте больше 1 мерной ложки (C2), в противном случае возможно загрязнение внутренних отсеков машины или закупорка воронки приемника (A4).

Обратите внимание:

В случае с молотым кофе можно варить не больше одной чашки за один раз.

1. Нажмите кнопку  AROMA (КРЕПОСТЬ) (B6) несколько раз, пока на дисплее (B) не отобразится  (молотый кофе).
2. Откройте крышку (A15) и дверцу приемника молотого кофе (A23).
3. Убедитесь, что воронка приемника (A21) не закупорена, затем засыпьте одну мерную ложку молотого кофе (рис. 14).
4. Поставьте чашку под носик (A13) (рис. 13).
5. Затем на главной странице выберите кофе, который хотите сварить (ЭСПРЕССО, КОФЕ, ЛОНГ и т. д.).
6. Начинается процесс приготовления, и на дисплее отображается выбранный напиток вместе с индикатором процесса варки, который постепенно заполняется.

Обратите внимание:

- Пока машина варит кофе, процесс можно остановить в любой момент, нажав  stop.

По завершении приготовления кофе прибор готов к 13

- После остановки процесса приготовления увеличить количество напитка в чашке можно, нажав **+** extra. Как только в чашке наберется нужное количество, нажмите **stop**.

По завершении приготовления кофе прибор готов к приготовлению следующего напитка.



Важно! Приготовление кофе ЛОНГ :

В середине приготовления на дисплее появится сообщение ADD PRE-GROUND COFFEE, MAXIMUM ONE MEASURING CUP (ДОБАВЬТЕ МОЛОТЫЙ КОФЕ, НЕ БОЛЬШЕ ОДНОЙ МЕРНОЙ ЛОЖКИ). Добавьте одну мерную ложку молотого кофе и нажмите **ok**.

Регулировка кофемолки

В целом кофемолка не требует регулировки, по крайней мере в начале работы, так как она уже настроена на правильный процесс приготовления кофе.

Тем не менее, если после приготовления первых нескольких чашек вы замечаете, что либо кофе очень слабый, либо не образуется достаточной пенки, либо струя из носика течет слишком медленно (переходя на капли), можно исправить ситуацию с помощью регулятора помола (рис. 11).



Обратите внимание:

Регулятор помола следует поворачивать только во время работы кофемолки на начальном этапе приготовления кофе.

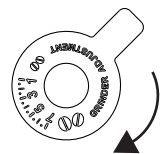

Если струя кофе течет слишком медленно или не течет вообще, появится сообщение GROUND TOO FINE. ADJUST GRIND LEVEL (СЛИШКОМ МЕЛКИЙ ПОМОЛ. ОТРЕГУЛИРУЙТЕ КОФЕМОЛКУ). В этом случае нужно повернуть регулятор на одно или два деления по часовой стрелке.



Для более насыщенного кофе с устойчивой пенкой поверните регулятор на одно деление против часовой стрелки в направлении 1 (не поворачивайте более чем на одно деление за один раз, иначе кофе может начать вытекать каплями).

Результат такой регулировки будет заметен только после того, как будут сварены минимум 2 чашки кофе. Если такая регулировка не дает желаемого результата, повторите действие, повернув ручку еще на одно деление.

Как сделать кофе горячее

Чтобы кофе был горячее, рекомендуется выполнить следующие действия:

- Выполнить цикл промывки, выбрав функцию

промывки в меню настроек (раздел «Промывка »).

- Подогреть чашку горячей водой (с помощью функции подачи горячей воды, см. раздел «Подача горячей воды»).
- Увеличить температуру кофе в меню настроек (см. раздел «Температура кофе »).

ПРИГОТОВЛЕНИЕ ГОРЯЧИХ НАПИТКОВ НА ОСНОВЕ МОЛОКА

(рецепты см. на странице 30)



Обратите внимание:

Чтобы получить хорошо вспененное молоко без больших пузырей, обязательно промывайте крышку емкости для молока (D2) и соединительный патрубком для подачи горячей воды (A9) как описано в разделах «Очистка емкости для молока после использования», «Очистка емкости для молока» и «Очистка соединительного патрубка для подачи горячей воды/пара».

Заполнение и установка емкости с молоком

1. Снимите крышку (D2) (рис. 15);
2. Залейте достаточное количество молока в емкость (D3), но не выше отметки максимального уровня MAX (рис. 16). Каждая риска на стенке емкости соответствует примерно 100 мл молока.



Обратите внимание:



- Для получения более плотной пены нужно использовать охлажденное (примерно до 5°C) обезжиренное молоко или молоко низкой жирности.
- Если включен режим экономии электроэнергии, приготовление первой чашки напитка может длиться на несколько секунд дольше.

1. Проверьте, правильно ли вставлена трубка всасывания молока (D4) в нижнюю часть крышки емкости (рис. 17).
2. Установите крышку на емкость.
3. Снимите носик для подачи горячей воды/пара (C6) (рис. 18);
4. Прижимая вниз, закрепите емкость для молока (D) на патрубке (A10) (рис.19): машина подаст звуковой сигнал (если включена соответствующая функция).
5. Поставьте достаточно большую чашку под носики для раздачи кофе (A13) и носик подачи вспененного молока (D5); отрегулируйте длину носика для молока, чтобы подвести его ближе к чашке – для этого просто потяните его вниз (рис. 20).
6. Следуйте приведенным ниже инструкциям по каждой из функций.

Регулировка количества пены

Поверните ручку регулировки пены (D1) на крышке емкости для молока, чтобы отрегулировать объем молочной пены в процессе

приготовления напитка. Следуйте рекомендациям из таблицы:

Положение ручки	Описание	Рекомендуется для...
	Без пены	КОФЕ ЛАТТЕ / МОЛОКО (горячее молоко)
	Мин. пена	ЛАТТЕ МАКИАТО
	Макс. пена	КАПУЧИНО / МОЛОКО (молочная пена)

Автоматическое приготовление напитков на основе молока

1. Наполните емкость для молока (D) и закрепите ее как описано выше.
2. На главной странице выберите напиток, который хотите сварить:
 - САПУССИНО (КАПУЧИНО)
 - ЛАТТЕ МАСНИАТО (ЛАТТЕ МАКИАТО)
 - САФФЕ ЛАТТЕ (КОФЕ ЛАТТЕ)
 - HOT MILK (ГОРЯЧЕЕ МОЛОКО)
 - САПУССИНО+ (КАПУЧИНО+)
 - ESPRESSO МАСНИАТО (ЭСПРЕССО МАКИАТО)
 - FLAT WHITE (ФЛЭТ УАЙТ)
 - САПУССИНО MIX (КАПУЧИНО МИКС)
3. На дисплее (B) отображается рекомендуемое положение ручки регулировки пены (D1) исходя из требований оригинального рецепта. Поверните ручку (D2) на крышке емкости согласно рекомендации и подтвердите свой выбор, нажав  ok.
4. Через несколько секунд приготовление запускается автоматически, и на дисплее появляется изображение выбранного напитка вместе с индикатором процесса варки, который постепенно заполняется.

 **Обратите внимание:** во время приготовления всех напитков на основе молока на дисплее отображаются следующие общие символы:

-  esc: нажмите, чтобы остановить приготовление и вернуться к главному экрану.
-  stop: нажмите, чтобы остановить подачу молока или кофе и перейти к следующему действию согласно рецепту (если предусмотрено).
- В завершении приготовления можно нажать  extra, чтобы увеличить количество кофе в чашке.
- В приготовление любого напитка на основе молока можно внести пользовательские поправки (см. разделы «Пользовательские настройки напитков» и «Сохранение вашего персонального профиля»).
- Не вынимайте емкость с молоком из холодильника надолго. По мере повышения температуры (идеальное

значение 5°C) качество образующейся пены снижается. По завершении приготовления кофе прибор готов к приготовлению следующего напитка.

Очистка емкости для молока после использования



При очистке внутренних трубок емкости для молока небольшое количество воды и пара вытекает из носика для вспененного молока (D5). Остерегайтесь брызг горячей воды. После каждого использования емкости для молока на дисплее появляется сообщение TURN MILK FROTH ADJUSTMENT KNOB TO CLEAN TO START CLEANING (ПОВЕРНИТЕ РУЧКУ РЕГУЛИРОВКИ ПЕНЫ В ПОЛОЖЕНИЕ ОЧИСТКИ).

1. Оставьте емкость для молока (D) в кофемашине (сливать остатки молока не обязательно).
2. Поставьте чашку или другую емкость под носик для вспененного молока (рис. 20);
3. Поверните ручку регулировки пены (D1) в положение CLEAN (ОЧИСТКА) (рис.21): На дисплее (B) появляется сообщение CLEANING MILK CONTAINER PLACE A CUP UNDER THE MILK OUTLET (ИДЕТ ОЧИСТКА ЕМКОСТИ ДЛЯ МОЛОКА, ПОСТАВЬТЕ ЧАШКУ ПОД НОСИК ДЛЯ МОЛОКА) (рис. 22) вместе с индикатором, который заполняется в процессе выполнения очистки. Очистка завершается автоматически.
4. Поверните ручку назад на одно из значений пены.
5. Уберите емкость для молока и обязательно прочистите соединительный патрубков для подачи пара (A10) губкой (рис. 23).

Обратите внимание:

- При приготовлении нескольких напитков с молоком подряд выполняйте очистку только по завершении приготовления последнего напитка. Чтобы перейти к приготовлению следующего напитка, просто нажмите  esc при появлении на дисплее сообщения об очистке.
- Если емкость для молока не промыта на дисплее отображается символ , напоминающий о необходимости данной операции.
- Емкость с молоком можно хранить в холодильнике.
- В некоторых случаях для выполнения очистки прибора требуется некоторое время на прогрев системы.

ПОДАЧА ГОРЯЧЕЙ ВОДЫ

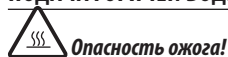

Не оставляйте прибор без присмотра, пока из него вытекает горячая вода.

1. Проверьте, правильно ли присоединен носик для подачи горячей воды/пара (C6) к соединительному патрубку (A10).
2. Поставьте емкость под носик (как можно ближе, чтобы

- улавливать брызги).
- На главной странице выберите  HOT WATER (ГОРЯЧАЯ ВОДА). На дисплее (В) отображается соответствующее изображение вместе с индикатором, который постепенно заполняется в процессе приготовления.
 - Машина подает горячую воду. Через определенное время подача воды останавливается автоматически. Чтобы остановить подачу горячей воды вручную,

 нажмите  stop .



Обратите внимание:

- Если включен режим экономии электроэнергии, подача горячей воды может начаться с задержкой в несколько секунд.
- В процесс подачи горячей воды можно внести пользовательские поправки (см. разделы «Пользовательские настройки напитков» и «Сохранение вашего персонального профиля»).

ПОДАЧА ПАРА

 **Опасность ожога!**

Не оставляйте прибор без присмотра, пока происходит подача пара.

- Проверьте, правильно ли присоединен носик для подачи горячей воды/пара (С6) к соединительному патрубку (А10).
- Заполните емкость жидкостью, которую необходимо нагреть или вспенить и опустите в нее носик для подачи горячей воды/пара.
- На главной странице выберите  STEAM (ПАР). На дисплее (В) отображается соответствующее изображение вместе с индикатором, который постепенно заполняется в процессе приготовления, и через несколько секунд из носика во вспениваемую жидкость начинает поступать пар.
- По достижении нужной температуры или уровня пены остановите подачу пара, нажав  stop .

 **Важно!**

Во избежание ожогов всегда останавливайте подачу пара перед тем как вынимать емкость с жидкостью.

 **Обратите внимание:**

Если включен режим экономии электроэнергии, подача пара может начаться с задержкой в несколько секунд.

Советы по использованию пара для вспенивания молока

- Выбирая размер емкости, помните, что объем жидкости может увеличиться вдвое или даже втрое.
- Для получения более густой пены используйте обезжиренное молоко или молоко низкой жирности из холодильника (температурой около 5°C).
- Для получения «кремовой» пенки медленно вращайте

емкость восходящим движением.

- Чтобы получить хорошо вспененное молоко без больших пузырей, обязательно прочищайте носик (С6) как описано в следующем разделе.

Очистка носика для подачи горячей воды/пара после использования

Всегда очищайте носик для подачи горячей воды/пара (С6) после использования, чтобы не допустить отложения остатков молока на стенках и образования закупорки.

1. Поставьте емкость под носик для подачи горячей воды/пара и дайте вытечь из него небольшому количеству воды (см. раздел «Подача горячей воды»). Затем остановите подачу горячей воды, нажав  stop .
2. Подождите несколько минут, пока носик для подачи горячей воды/пара остынет, а затем снимите его (рис. 18). Держите носик одной рукой, а другой поверните и отсоедините капучинатор, потянув его вниз (рис. 24).
3. Также снимите соединительный патрубок для подачи пара, потянув его вниз (рис. 24).
4. Убедитесь, что отверстие в соединительном патрубке не закупорено. При необходимости прочистите зубочисткой.
5. Вымойте все детали носика губкой в теплой воде.
6. Закрепите соединительный патрубок и капучинатор на носике, придавив его вверх и повернув по часовой стрелке до фиксации.

ПОЛЬЗОВАТЕЛЬСКИЕ НАСТРОЙКИ НАПИТКОВ

Можно настраивать крепость напитка (где это имеет значение) и его «длину».

1. Убедитесь, что выбран именно тот профиль, для которого необходимо выполнить настройку напитка. Сделать настройку сразу для всех 6 профилей невозможно.
2. На главной странице нажмите  (В1);
3. Выберите напиток, который хотите настроить, чтобы попасть на страницу пользовательских настроек. При этом все необходимые принадлежности должны быть установлены.
4. (Для исключительно кофейных напитков) CHOOSE COFFEE AROMA LEVEL (ВЫБЕРИТЕ УРОВЕНЬ КРЕПОСТИ КОФЕ): выберите нужную крепость, нажав  или , и нажмите  ok .
5. CUSTOMISING COFFEE (OR WATER) QUANTITY, PRESS STOP TO SAVE (НАСТРОЙКА КОЛИЧЕСТВА КОФЕ (ИЛИ ВОДЫ), НАЖМИТЕ СТОП, ЧТОБЫ СОХРАНИТЬ): начинается приготовление, и на дисплее отображается страница настройки количества в форме вертикального столбика. Звездочка рядом со столбиком означает текущую настройку количества.
6. Как только количество дойдет до минимально возможного для настройки значения, на дисплее отображается  stop .
7. Нажмите  stop , как только чашка наполнится до желаемого количества.



8. SAVE NEW SETTINGS? (СОХРАНИТЬ НОВЫЕ НАСТРОЙКИ?):
Нажмите YES (ДА) или NO (НЕТ).

Прибор подтверждает сохранение или несохранение значения (в зависимости от выбранного типа функции):
нажмите  .

Изображение на дисплее возвращается к главной странице.





Обратите внимание:

- Для напитков на основе молока: сначала сохраняется крепость кофе, затем количество первой порции молока, затем кофе.
- Горячая вода: когда прибор подает горячую воду, нажмите  stop , чтобы сохранить желаемое количество.
- Из режима программирования можно выйти, нажав  esc : значения не будут сохранены.

СОХРАНЕНИЕ ВАШЕГО ПЕРСОНАЛЬНОГО ПРОФИЛЯ

Прибор позволяет сохранять 6 разных профилей, каждый из которых обозначен отдельным значком.

В каждом из профилей сохраняются пользовательские настройки крепости и количества (см. раздел «Пользовательские настройки напитков »), а порядок отображения напитков определяется в зависимости от частоты их приготовления.

Чтобы выбрать профиль или войти в него, нажмите на профиль, используемый в данный момент (B11), нажимайте  (B10) или  (B8) до тех пор, пока на дисплее не отобразится нужный профиль.



Обратите внимание:

- Профиль  GUEST (ГОСТЬ): выберите этот профиль для приготовления напитков с заводскими настройками.

ОЧИСТКА

Очистка кофемашины

Следующие части машины необходимо регулярно очищать:

- внутренний контур прибора;
- контейнер для кофейной гущи (A4);
- поддон для сбора капель (A14);
- емкость для воды (A12);
- носики для раздачи кофе (A13);
- приемник для молотого кофе (A21);
- заварочный узел (A5), доступ к нему возможен после открывания сервисной дверцы (A2);
- емкость для молока (D);
- соединительный патрубок для подачи горячей воды/ пара (A10);
- панель управления (B).



Важно!

- Не пользуйтесь растворителями, абразивными чистящими средствами или спиртосодержащими средствами для очистки кофемашины. Очищать прибор химическими средствами необязательно.

- Компоненты прибора нельзя мыть в посудомоечной машине, за исключением емкости для молока (D).
- Не используйте металлические предметы для удаления налета или отложений кофе, так как они могут поцарапать металлически или пластиковые поверхности.

Очистка внутреннего контура прибора

Если вы не пользуетесь прибором больше 3-4 дней, то при последующем включении настоятельно рекомендуются следующие действия:

1. выполнить 2-3 цикла промывки с помощью функции Rinse (Промывка) (см. раздел «Промывка »);
2. в течение нескольких секунд пропустить через контур горячую воду (раздел «Подача горячей воды»).



Обратите внимание:

После промывки в контейнере для кофейной гущи (A4) может оказаться немного воды. Это нормально.

Очистка контейнера для кофейной гущи

Когда на дисплее (B) отображается сообщение EMPTY GROUND CONTAINER (ОПОРОЖНИТЕ КОНТЕЙНЕР ДЛЯ ГУЩИ) (рис. 26), это означает, что необходимо опорожнить и вымыть контейнер для гущи.

Пользоваться прибором, пока контейнер (A4) не будет очищен, нельзя. Даже если контейнер не заполнен, сообщение об опорожнении появится спустя 72 часа после того, как была сварена первая чашка кофе (для правильного отсчета 72 часов нельзя отключать главный выключатель кофемашины).

Для очистки (при включенной машине):

1. Откройте нижнюю дверцу, повернув ее вниз (рис. 25).
2. Откройте дверцу.
3. Снимите поддон для сбора капель (A14) (рис. 27), опорожните и очистите его.
4. Осторожно опорожните и очистите контейнер для гущи (A4). Обязательно уберите все остатки, которые могли прилипнуть к дну: на щетке (C5) для этого предусмотрен специальный скребок.



Важно!

Если вы снимаете поддон для сбора капель, обязательно одновременно опорожняйте и контейнер для гущи, даже если он едва заполнен. Если вы этого не сделаете, то до появления следующего сообщения контейнер может оказаться переполненным, и в машине образуется закупорка.

Очистка поддона для сбора капель



Важно!

Поддон для сбора капель (A14) оснащается указателем уровня (красного цвета), который показывает количество воды в поддоне (рис. 28).

Поддон необходимо опорожнять и очищать до того, как индикатор полностью выступит вверх (A1). В противном случае вода может

перелиться через край и повредить прибор, поверхность, на которой он установлен или прилегающий участок.

Чтобы снять поддон для сбора капель, выполните следующие действия:

1. Откройте дверцу (рис. 25). Снимите поддон для сбора капель и контейнер для гуши (A4) (рис. 27).
2. Опорожните Поддон для сбора капель и контейнер и промойте их.
3. Установите поддон для сбора капель с контейнером для гуши на место.

Очистка внутри кофемашины



Перед очисткой внутренних частей прибора, отключите машину (см. раздел «Выключение прибора») и выньте вилку из сетевой розетки. Никогда не погружайте кофемашину в воду.

1. Регулярно (примерно раз в месяц) проверяйте внутренние части машины (доступ к ним возможен после снятия поддона для сбора капель A14) на наличие загрязнений.
2. При необходимости удалите отложения кофе с помощью щетки (C5) и губки. Все остатки можно собрать с помощью пылесоса (рис. 29).

Очистка емкости для воды

1. Регулярно (примерно раз в месяц), а также при каждой замене фильтра для умягчения воды (C4) (если используется) очищайте емкость для воды (A12) с помощью влажной салфетки и небольшого количества мягкого средства для мытья посуды. Перед заполнением тщательно ополосните.
2. Снимите фильтр (если используется) и промойте его под проточной водой.
3. Верните фильтр на место (если используется), заполните емкость пресной водой и установите в кофемашину.
4. (Только для моделей с фильтром для умягчения воды) Приготовьте примерно 100 мл горячей воды, чтобы активировать фильтр.

Очистка носиков для раздачи кофе

1. Регулярно очищайте носики (A13) с помощью губки или салфетки (рис. 31).
2. Убедитесь, что отверстия в носиках не закупорены. При необходимости вычистите остатки кофе с помощью зубочистки (рис. 30).

Очистка приемника молотого кофе

Регулярно (примерно раз в месяц) проверяйте отсутствие закупорок в приемнике молотого кофе (A21). При необходимости удалите отложения кофе с помощью щетки (C5).

Очистка заварочного блока

Заварочный блок необходимо очищать не реже, чем раз в месяц.



Важно! Заварочный блок (A5) нельзя снимать, не выключив прибор. Снимая блок, не прилагайте усилия.

1. Выключите прибор в установленном порядке (см. раздел «Выключение прибора»).
2. Откройте сервисную дверцу.
3. Снимите поддон для сбора капель и контейнер для кофейной гуши (рис. 27).
4. Прижмите две цветные защелки внутрь и одновременно потяните заварочный блок наружу (рис. 32).



Важно! При очистке заварочного блока не используйте средства для мытья посуды и старайтесь не удалить смазку, нанесенную на внутреннюю часть поршня.

5. Смочите заварочный блок водой и подержите около 5 минут, затем ополосните.
6. После очистки установите заварочный блок (A5) на место, насадив его на внутреннюю опору и штифт снизу, затем надавите на значок PUSH, так чтобы блок полностью сел на место до щелчка (рис. 33).



Обязательно обратите внимание: Если у вас возникли сложности при вставке заварочного блока, то значит (перед вставкой) его необходимо подогнать до нужного размера, с силой прижимая его снизу и сверху, как показано на рисунке 34.

7. После вставки убедитесь, что две цветные защелки выдвинуты (рис. 35).
8. Установите на место поддон для сбора капель и контейнер для кофейной гуши.
9. Закройте сервисную дверцу.

Очистка емкости для молока (D)

Каждый раз после приготовления напитка с молоком нужно чистить емкость для молока как описано ниже:

1. Поднимите и снимите крышку (D2);
2. Выньте емкость (D3) из термоизолированного кожуха (D6), удерживая его с двух сторон за захваты.



Важно!

Термоизолированный кожух нельзя заполнять водой или погружать в воду. Для очистки используйте только влажную салфетку.

3. Снимите носик для подачи молока (D5) и всасывающую трубку (D4).
4. Поверните регулятор пены по часовой стрелке в положение INSERT (ВСТАВКА) (рис. 36) и потяните наружу.
5. Тщательно промойте все компоненты вспенивателя горячей водой с мягким средством для мытья посуды. Все компоненты и емкость можно мыть в верхнем отделении посудомоечной машины. Особенно внимательно проверьте выемку и желобок под регулятором (рис. 37) – в них не должно быть остатков молока. Вычистите все остатки из желобка с помощью зубочистки.
6. Промойте посадочное гнездо регулятора пены (рис.

- 38) и отверстие для подсоединения вспенивателя под проточной водой.
7. Также проверьте отсутствие закупорок остатками молока во всасывающей трубке и носике.
 8. Установите на место ручку регулятора (совместив стрелку со словом INSERT), носик и всасывающую трубку.
 9. Вставьте емкость для молока в термоизолированный кожух.
 10. Установите крышку на емкость.

Очистка соединительного патрубка для подачи горячей воды/пара

После каждого приготовления напитка на основе молока необходимо очищать соединительный патрубок (A13) губкой, чтобы удалить остатки молока, осевшие на уплотнении (рис. 23).

УДАЛЕНИЕ НАКИПИ



Важно!

- Перед использованием внимательно прочтите инструкции и информацию на этикетке упаковки со средством для удаления накипи.
- Используйте только то средство, которое одобрено изготовителем машины. Применение неподходящего средства и/или неправильное проведение процедуры удаления накипи могут привести к поломке, которая не подлежит ремонту по гарантии.

Процесс удаления накипи можно начинать, когда на дисплее (B) отображается сообщение DESCALING NEEDED PRESS OK TO START (~45 min) (НУЖНО УДАЛИТЬ НАКИПЬ, НАЖМИТЕ ОК ДЛЯ ЗАПУСКА (~45 мин.)) Чтобы немедленно начать процесс удаления накипи, нажмите **ok** и следуйте инструкциям, начиная с пункта 4.

Чтобы отложить процедуру на другое время, нажмите **esc**. На дисплее появится символ который служит напоминанием о необходимости выполнения процедуры (сообщение будет появляться при каждом включении машины). Для перехода в меню удаления накипи:

1. Нажмите (B2), чтобы войти в меню.
2. Нажимайте (B10) или (B8) до тех пор, пока на дисплее не отобразится : DESCALING (УДАЛЕНИЕ НАКИПИ).
3. Нажмите , чтобы запустить цикл, и следуйте инструкциям на дисплее.
4. REMOVE WATER FILTER (УБЕРИТЕ ФИЛЬТР ДЛЯ ВОДЫ) (рис. 39): выньте емкость для воды (A12), уберите фильтр для умягчения воды (C4) (если используется) и опорожните емкость для воды. Нажмите **next**.
5. ADD DESCALER (UP TO LEVEL A) AND WATER (UP TO LEVEL B) (ЗАЛЕЙТЕ СРЕДСТВО ОТ НАКИПИ (ДО УРОВНЯ A) И ВОДУ (ДО УРОВНЯ B)) (рис. 40). Залейте в емкость средство для удаления накипи до отметки A внутри емкости (равно упаковке 100 мл) и долейте воду (один литр) до отметки B. Вставьте емкость в кофемашину. Нажмите **next**.
6. EMPTY GROUND CONTAINER AND DRIP TRAY (ОПОРОЖНИТЕ

КОНТЕЙНЕР ДЛЯ ГУЩИ И ПОДДОН ДЛЯ СБОРА КАПЕЛЬ) (рис. 27): снимите, опорожните и установите на место поддон для сбора капель (A14) и контейнер для кофейной гущи (A4). Нажмите **next**.

7. PLACE 2.5L CONTAINER UNDER OUTLET PRESS OK TO START DESCALING (ПОСТАВЬТЕ ЕМКОСТЬ 2,5 Л ПОД НОСИК И НАЖМИТЕ ОК ДЛЯ ЗАПУСКА ЦИКЛА): поставьте пустую емкость объемом не менее 2,5 литров под носик для подачи горячей воды/пара (C6) и носик для раздачи кофе (A13) (рис. 8).





Опасность ожога!

Горячая вода, вытекающая из носика для подачи горячей воды/пара, содержит кислоту. Избегайте контакта с брызгами этого раствора.

8. Нажмите **ok**, чтобы подтвердить, что вы залили раствор средства для удаления накипи. На дисплее отображается DESCALING PLEASE WAIT (ИДЕТ УДАЛЕНИЕ НАКИПИ, ЖДИТЕ): запускается программа удаления накипи, и раствор начинается вытекать из носиков для горячей воды/пара и для кофе. Цикл очистки включает ряд автоматических промывок и пауз, которые нужны для того, чтобы удалить все остатки накипи из внутреннего контура машины.

Примерно через 25 минут процесс останавливается.

9. RINSE AND FILL WATER TANK UP TO MAX LEVEL (ОПОЛОСНИТЕ И ЗАПОЛНИТЕ ЕМКОСТЬ ВОДОЙ ДО МАКСИМУМА) (рис. 41): теперь прибор готов к циклу промывки чистой водой. Опорожните емкость, в которую вы собирали раствор средства для удаления накипи и достаньте емкость для воды из кофемашины, опорожните ее и сполосните под проточной водой, залейте чистой водой до отметки MAX и установите в машину.
10. PLACE 2.5L CONTAINER UNDER OUTLET PRESS OK TO START RINSING (ПОСТАВЬТЕ ЕМКОСТЬ 2,5 Л ПОД НОСИК И НАЖМИТЕ ОК ДЛЯ ЗАПУСКА ПРОМЫВКИ): снова поместите пустую емкость, в которую собирали раствор средства для удаления накипи, под носики для раздачи кофе и носик для подачи горячей воды/пара (рис. 8) и нажмите **ok**.
11. Сначала горячая вода вытекает из носиков для кофе, а на дисплее отображается RINSING PLEASE WAIT (ИДЕТ ПРОМЫВКА, ЖДИТЕ).
12. Когда вода закончится, опорожните емкость, в которую вы ее собирали.
13. (Если используется фильтр для воды) INSERT FILTER INTO ITS HOUSING (ВСТАВЬТЕ ФИЛЬТР В КОРПУС) (рис. 42). Нажмите **next** и выньте емкость для воды из кофемашины, установите фильтр для умягчения воды, если до этого вы его сняли.
14. RINSE AND FILL WATER TANK UP TO MAX LEVEL (ОПОЛОСНИТЕ И ЗАПОЛНИТЕ ЕМКОСТЬ ДЛЯ ВОДЫ ДО МАКСИМУМА) (рис. 41): заполните емкость чистой водой до отметки MAX.
15. INSERT WATER TANK (ВСТАВЬТЕ ЕМКОСТЬ ДЛЯ ВОДЫ) (рис. 6): снова вставьте емкость для воды в кофемашину.

16. PLACE 2.5L CONTAINER UNDER OUTLET PRESS OK TO START RINSING (ПОСТАВЬТЕ ЕМКОСТЬ 2,5 Л ПОД НОСИК И НАЖМИТЕ ОК ДЛЯ ЗАПУСКА ПРОМЫВКИ): Поместите емкость, в которую собирали раствор средства для удаления накипи, под носик для подачи горячей воды/пара (рис. 8) и нажмите  **OK**.
17. Горячая вода течет через носик для подачи горячей воды/пара, а на дисплее отображается RINSING PLEASE WAIT (ИДЕТ ПРОМЫВКА, ЖДИТЕ).
18. EMPTY DRIP TRAY (ОПОРОЖНИТЕ ПОДДОН ДЛЯ СБОРА КАПЕЛЬ) (рис. 27): по завершении промывки снимите, опорожните и верните на место поддон для сбора капель (A14) и контейнер для кофейной гущи (A4): нажмите  **next**.
19. На дисплее в течение нескольких секунд отображается сообщение DESCALING COMPLETE (УДАЛЕНИЕ НАКИПИ ЗАВЕРШЕНО), затем прибор отключается.

 Процедура удаления накипи завершена.

Обратите внимание:

- Если процедура удаления накипи завершена неправильно (например произошло отключение электричества), мы рекомендуем повторить весь цикл.
- После цикла удаления накипи в контейнере для кофейной гущи (A4) может оказаться немного воды. Это нормально.
- Если емкость для воды наполнялась не до максимального уровня, то в конце процедуры прибор затребует третий цикл промывки, чтобы гарантировать полное выведение остатков средства для удаления накипи из внутреннего контура машины. Перед началом промывки не забудьте опорожнить поддон для сбора капель.
- Прибор может требовать удаления накипи через очень короткие промежутки времени. Это нормально и объясняется настройками системы управления прибора.

ПРОГРАММИРОВАНИЕ ЖЕСТКОСТИ ВОДЫ

Сообщение DESCALING NEEDED - PRESS OK TO START (~45 min) (НУЖНО УДАЛИТЬ НАКИПЬ, НАЖМИТЕ ОК ДЛЯ ЗАПУСКА (~45 мин.))  появляется по истечении периода времени, рассчитанного в зависимости от установленного значения жесткости воды.

На заводе установлена жесткость «уровня 4». Кофемашину можно перепрограммировать согласно уровню жесткости водопроводной воды в вашем регионе, чтобы продлить интервал времени между циклами удаления накипи.





Измерение жесткости воды

1. Выньте индикаторную полоску «теста общей жесткости воды» (C1) из упаковки, к которой прилагается инструкция.
2. Полностью поместите полоску в стакан с водой примерно на одну секунду.

3. Выньте полоску из воды и слегка встряхните. Примерно через минуту на бумаге проявятся 1, 2, 3 или 4 красных квадратика в зависимости от жесткости воды. Каждый квадратик соответствует одному уровню.









Настройка жесткости воды

1. Нажмите  (B2), чтобы войти в меню.
2. Нажимайте  (B10) или  (B8) до тех пор, пока на дисплее (B) не отобразится  WATER HARDNESS (ЖЕСТКОСТЬ ВОДЫ).
3. Чтобы изменить заданный уровень, нажимайте на сам символ до тех пор, пока не отобразиться нужное значение (уровень 1 = мягкая вода; уровень 4 = очень жесткая вода); Нажмите  **ESC**, чтобы вернуться на главную страницу. Теперь кофемашина будет работать согласно новой настройке жесткости воды.

ФИЛЬТР ДЛЯ УМЯГЧЕНИЯ ВОДЫ

Некоторые модели оснащаются фильтром для умягчения воды (C4). Если ваша модель не укомплектована таким фильтром, мы рекомендуем приобрести его в авторизованном сервисном центре. Для правильного использования фильтра следуйте приведенным ниже инструкциям.





Установка фильтра

1. Выньте фильтр (C4) из упаковки.
2. Нажмите  (B2), чтобы войти в меню.
3. Нажимайте  (B10) или  (B8) до тех пор, пока на дисплее (B) не отобразится  WATER FILTER (ФИЛЬТР ДЛЯ ВОДЫ).
4. Нажмите .
5. TURN THE DATE INDICATOR UNTIL THE NEXT 2 MONTHS ARE DISPLAYED (ПОВЕРИТЕ ИНДИКАТОР ДАТЫ ВПЕРЕД НА 2 МЕСЯЦА) (рис. 43): поверните диск индикатора даты вперед на два месяца. Нажмите  **next**.

Обратите внимание:

Фильтра хватает примерно на два месяца при условии нормальной эксплуатации прибора. Если кофемашина с



установленным фильтром не используется длительное время, замена фильтра потребует уже через 3 недели.



1. FILL FILTER WITH WATER UNTIL IT'S COMPLETELY FILLED (ПОЛНОСТЬЮ ЗАПОЛНИТЕ ФИЛЬТР ВОДОЙ) (рис. 44): Чтобы активировать фильтр, пропустите водопроводную воду через отверстие в фильтре как показано на рисунке, пока не стабилизируется поток воды из бокового отверстия минимум в течение минуты. Нажмите  next.
2. Выньте емкость (A12) из прибора и наполните водой.
3. IMMERSE FILTER IN THE WATER TANK LETTING AIR BUBBLES ESCAPE (ПОГРУЗИТЕ ФИЛЬТР В ВОДУ И ДАЙТЕ ВЫЙТИ ПУЗЫРЬКАМ) (рис. 45): поместите фильтр в емкость с водой и полностью погрузите его в воду на несколько секунд, наклонив и слегка прижав его к дну, чтобы дать выйти всем пузырькам воздуха. Нажмите  next.
4. INSERT FILTER INTO ITS HOUSING AND PUSH IT DOWN TO BOTTOM (ВСТАВЬТЕ ФИЛЬТР В КОРПУС И ПРИЖМИТЕ К ДНУ): вставьте фильтр в корпус (рис. 42) и прижмите до упора. Нажмите  next.
5. INSERT WATER TANK (ВСТАВЬТЕ ЕМКОСТЬ ДЛЯ ВОДЫ): закройте емкость крышкой (A15), и вставьте ее в прибор.
6. PLACE 0.5L CONTAINER UNDER OUTLET, PRESS OK TO FILL FILTER (ПОМЕСТИТЕ ЕМКОСТЬ ОБЪЕМОМ 0,5 Л ПОД НОСИК, НАЖМИТЕ ОК ДЛЯ ЗАПОЛНЕНИЯ ФИЛЬТРА) (рис. 8): поместите емкость под носик для подачи горячей воды/пара (C6) и нажмите  ok. Подача воды начнется и завершится автоматически.

На дисплее рядом с часами появится символ , который указывает на то, что фильтр установлен. Теперь можно пользоваться кофемашиной.





Замена фильтра

Замену фильтра (C4) необходимо выполнять, когда на дисплее (B) появляется сообщение REPLACE WATER FILTER, PRESS OK TO START (ЗАМЕНИТЕ ФИЛЬТР, НАЖМИТЕ ОК ДЛЯ ЗАПУСКА)

 : чтобы сразу же выполнить замену, нажмите  ok и следуйте инструкциям, начиная с пункта 4.

Чтобы отложить замену фильтра на другое время, нажмите  esc: на дисплее появится символ , который служит напоминанием о необходимости замены.

Чтобы заменить фильтр, выполните следующие действия:

1. Выньте емкость для воды (A12) и старый фильтр.
2. Выньте новый фильтр из упаковки.
3. Нажмите  (B2), чтобы войти в меню.
4. Нажимайте  (B10) или  (B8) до тех пор, пока на дисплее не отобразится  WATER FILTER (ФИЛЬТР ДЛЯ ВОДЫ).
5. Нажмите .

6. На дисплее отобразится  REPLACE FILTER (ЗАМЕНА ФИЛЬТРА).

7. Нажмите .

8. Выполните действия, описанные в предыдущем разделе, начиная с пункта 5.













Теперь фильтр активен, и можно варить кофе.

Обратите внимание:

Фильтр необходимо менять через два месяца нормального использования (см. индикатор даты) или в том случае, если кофемашина простояла без действия в течение 3 недель, даже если на дисплее нет никакого сообщения.

Снятие фильтра

Если вы хотите пользоваться прибором без фильтра (C4), его необходимо снять, и изменить настройку машины. Выполните следующие действия:

1. Выньте емкость для воды (A12) и старый фильтр.
2. Нажмите  (B2), чтобы войти в меню.
3. Нажимайте  (B10) или  (B8) до тех пор, пока на дисплее (B) не отобразится  WATER FILTER (ФИЛЬТР ДЛЯ ВОДЫ).
4. Нажмите .
5. На дисплее отобразится  REMOVE FILTER (СНЯТЬ ФИЛЬТР).
6. Нажмите .
7.  REMOVE FILTER? (СНЯТЬ ФИЛЬТР?): нажмите  ok (или перейдите в меню настроек, нажмите  esc).
8.  FILTER REMOVED (ФИЛЬТР СНЯТ): прибор подтвердил изменение. Нажмите  ok, чтобы вернуться на главную страницу.

Обратите внимание:

Фильтр необходимо менять через два месяца нормального использования (см. индикатор даты) или в том случае, если кофемашина простояла без действия в течение 3 недель, даже если на дисплее нет никакого сообщения.

ТЕХНИЧЕСКИЕ ДАННЫЕ

Напряжение: 220-240 В~ 50/60 Гц макс. 10 А

Потребляемая мощность: 1350 Вт



Давление: 15 бар







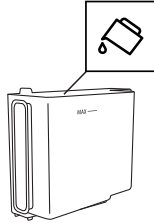
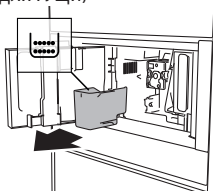
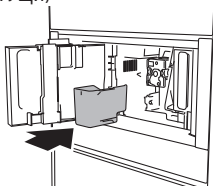
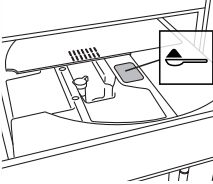

Объем емкости для воды: 2,5 литра

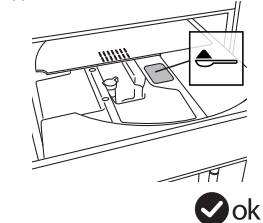

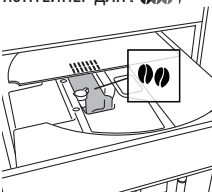
Размер: ДхВхГ: 597х450х470 мм







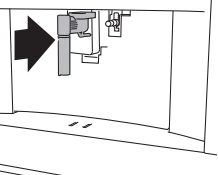
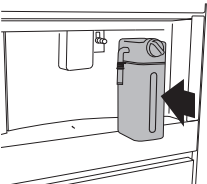
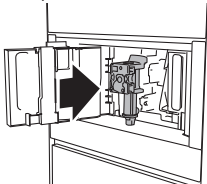



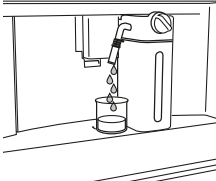

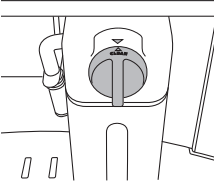

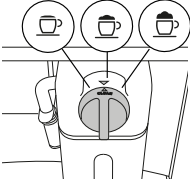
Масса нетто: 20 кг

ОТБРАЖАЕМЫЕ СООБЩЕНИЯ

СООБЩЕНИЕ	ВОЗМОЖНАЯ ПРИЧИНА	УСТРАНЕНИЕ
<p>FILL WATER TANK WITH FRESH WATER (ЗАПОЛНИТЕ ЕМКОСТЬ ДЛЯ ВОДЫ)</p> 	<p>В емкости (A12) недостаточно воды.</p>	<p>Заполните емкость водой и/или вставьте ее правильно, прижав в гнездо до упора.</p>
<p>EMPTY GROUND CONTAINER (ОПОРОЖНИТЕ КОНТЕЙНЕР ДЛЯ ГУЩИ)</p> 	<p>Контейнер для кофейной гущи (A4) заполнен.</p>	<p>Опорожните контейнер для кофейной гущи и поддон для сбора капель (A14), очистите их и установите на место. Важно: если вы снимаете поддон для сбора капель, то обязательно опорожняйте контейнер для гущи, даже если он почти пуст. Если вы этого не сделаете, то до появления следующего сообщения контейнер может оказаться переполненным, и в машине образуется закупорка.</p>
<p>INSERT GROUND CONTAINER (ВСТАВЬТЕ КОНТЕЙНЕР ДЛЯ ГУЩИ)</p> 	<p>После очистки контейнер для кофейной гущи (A4) не был установлен на место.</p>	<p>Снимите поддон для сбора капель (A14) и вставьте контейнер.</p>
<p>ADD PRE-GROUND COFFEE PRE-GROUND MAXIMUM ONE MEASURING CUP (ДОБАВЬТЕ МОЛОТЫЙ КОФЕ, НЕ БОЛЬШЕ ОДНОЙ МЕРНОЙ ЛОЖКИ)</p> 	<p>Была выбрана функция приготовления напитка из молотого кофе, но сам кофе не был засыпан в приемник (A21).</p>	<p>Засыпьте молотый кофе в приемник (рис. 14) и повторите команду подачи.</p>
	<p>В приемнике молотого кофе (A21) образовалась закупорка.</p>	<p>Опорожните приемник с помощью щетки (C5) как описано в разделе «Очистка приемника молотого кофе».</p>

СООБЩЕНИЕ	ВОЗМОЖНАЯ ПРИЧИНА	УСТРАНЕНИЕ
<p>ADD PRE-GROUND COFFEE PRE-GROUND MAXIMUM ONE MEASURING CUP (ДОБАВЬТЕ МОЛОТЫЙ КОФЕ, НЕ БОЛЬШЕ ОДНОЙ МЕРНОЙ ЛОЖКИ)</p> 	<p>Было задано приготовление кофе ЛОНГ с молотым кофе.</p>	<p>Засыпьте молотый кофе в приемник (A21) (рис. 14) и нажмите  ok, чтобы продолжить приготовление напитка.</p>
<p>FILL BEAN CONTAINER (ЗАПОЛНИТЕ КОНТЕЙНЕР ДЛЯ : )</p>  <p> esc</p>	<p>В контейнере закончились кофейные зерна.</p>	<p>Заполните контейнер (A16 - рис.12).</p>
<p>GROUND TOO FINE. ADJUST GRIND LEVEL 1 CLICK WHILE IN OPERATION (СЛИШКОМ МЕЛКИЙ ПОМОЛ. ПОВЕРНИТЕ РЕГУЛЯТОР НА 1 ДЕЛЕНИЕ ВО ВРЕМЯ РАБОТЫ)</p>  <p> esc</p>	<p>Кофемолка настроена на слишком мелкий помол.</p> <p>Если используется фильтр для умягчения воды (C4), то, возможно в контур кофемашины попал пузырек воздуха, который препятствует подаче воды.</p>	<p>Повторите подачу кофе и, пока кофемолка работает, поверните регулятор помола (рис. 11) на одно деление по часовой стрелке в направлении цифры 7. Если после 2 сваренных чашек кофе подача остается слишком медленной, повторите действие, повернув регулятор еще на одно деление (см. раздел «Регулировка кофемолки»). Если проблема сохраняется, убедитесь, что емкость для воды (A12) вставлена полностью.</p> <p>Вставьте носик для подачи горячей воды/пара (C6) в прибор и выпустите немного воды, пока ее струя не станет равномерной.</p>
<p>SELECT A Milder TASTE OR REDUCE PRE-GROUND COFFEE QUANTITY (ВЫБЕРИТЕ БОЛЕЕ МЯГКИЙ ВКУС ИЛИ УМЕНЬШИТЕ КОЛИЧЕСТВО МОЛОТОГО КОФЕ)</p>  <p> esc</p>	<p>Было использовано слишком много кофе.</p>	<p>Выберите более мягкий вкус, нажав кнопку  AROMA (КРЕПОСТЬ) (B6) или уменьшите количество молотого кофе (не более 1 мерной ложки).</p>

СООБЩЕНИЕ	ВОЗМОЖНАЯ ПРИЧИНА	УСТРАНЕНИЕ
<p>INSERT WATER OUTLET (НОСИК ДЛЯ ПОДАЧИ ВОДЫ)</p> 	<p>Носик для подачи горячей воды (С6) не вставлен или вставлен неправильно.</p>	<p>Вставьте носик для подачи воды до упора.</p>
<p>INSERT MILK CONTAINER (ВСТАВЬТЕ ЕМКОСТЬ ДЛЯ МОЛОКА)</p> 	<p>Емкость для молока (D) вставлена неправильно.</p>	<p>Вставьте емкость для молока до упора (рис. 19).</p>
<p>INSERT BREWING UNIT (ВСТАВЬТЕ ЗАВАРОЧНЫЙ БЛОК)</p> 	<p>После очистки не был вставлен заварочный блок (A19).</p>	<p>Вставьте заварочный блок как описано в разделе «Очистка заварочного блока».</p>
<p>WATER CIRCUIT EMPTY PRESS OK TO START FILLING PROCESS (КОНТУР ВОДЫ ПУСТОЙ, НАЖМИТЕ ОК ДЛЯ НАЧАЛА ЗАПОЛНЕНИЯ)</p> 	<p>Контур воды не заполнен.</p>	<p>Нажмите  ok и дайте воде стечь через носик (С6) в течение нескольких секунд: поток воды прекратится автоматически. Если проблема сохраняется, убедитесь, что емкость для воды (A12) вставлена полностью.</p>



СООБЩЕНИЕ	ВОЗМОЖНАЯ ПРИЧИНА	УСТРАНЕНИЕ
<p>PRESS OK TO START CLEANING PROCESS OR TURN MILK FROTH ADJUSTMENT KNOB (НАЖМИТЕ ОК, ЧТОБЫ ЗАПУСТИТЬ ПРОМЫВКУ, ИЛИ ПОВЕРНИТЕ РУЧКУ РЕГУЛИРОВКИ ПЕНЫ)</p>  <p style="text-align: right;"> ok</p>	<p>Емкость для молока была вставлена в кофемашину с ручкой регулировки пены (D1) в положении CLEAN (ОЧИСТКА).</p>	<p>Чтобы продолжить выполнение очистки, нажмите  ok, или поверните ручку регулировки пены в одно из положений для молока.</p>
<p>TURN THE MILK FROTH ADJUSTMENT KNOB TO START CLEANING (ПОВЕРНИТЕ РУЧКУ РЕГУЛИРОВКИ ПЕНЫ В ПОЛОЖЕНИЕ ОЧИСТКИ)</p>  <p> esc</p>	<p>Недавно был сварен напиток на основе молока, и трубки в емкости необходимо промыть (D).</p>	<p>Поверните ручку регулировки пены в положение (D1) чтобы выполнить очистку (рис. 21).</p>
<p>TURN THE MILK FROTH ADJUSTMENT KNOB TO MILK POSITION (ПОВЕРНИТЕ РУЧКУ РЕГУЛИРОВКИ ПЕНЫ В ПОЛОЖЕНИЕ МОЛОКА)</p> 	<p>Емкость для молока была вставлена в кофемашину с ручкой регулировки пены (D1) в положении CLEAN (ПРОМЫВКА).</p>	<p>Поверните ручку в нужное положение.</p>
<p>DESCALING NEEDED PRESS OK TO START (~45MIN) (НУЖНО УДАЛИТЬ НАКИПЬ, НАЖМИТЕ ОК ДЛЯ ЗАПУСКА (~45 МИН.))</p>  <p> esc  ok</p>	<p>Указывает на то, что в машине необходимо удалить накипь.</p>	<p>Нажмите  ok, чтобы запустить цикл или нажмите  esc, чтобы отложить процедуру. Необходимо выполнить цикл удаления накипи как описано в разделе «Удаление накипи».</p>
<p>REPLACE WATER FILTER PRESS OK TO START (ЗАМЕНИТЕ ФИЛЬТР, НАЖМИТЕ ОК ДЛЯ ЗАПУСКА)</p>  <p> esc  ok</p>	<p>Срок службы фильтра для умягчения воды (C4) истек.</p>	<p>Нажмите  ok, чтобы замерить или убрать фильтр, или  esc, чтобы выполнить эту процедуру позже. Следуйте инструкциям из раздела «Фильтр для умягчения воды».</p>

СООБЩЕНИЕ	ВОЗМОЖНАЯ ПРИЧИНА	УСТРАНЕНИЕ
GENERAL ALARM: REFER TO USER MANUAL (ОБЩАЯ ТРЕВОГА: СМ. РУКОВОДСТВО) 	Внутренняя часть кофемашины сильно загрязнена.	Тщательно очистите прибор внутри как описано в разделе «Очистка». Если сообщение появляется снова уже после очистки, обратитесь в авторизованный сервисный центр.
	Напоминание о том, что в приборе нужно удалить накипь и/или заменить фильтр (C4).	Необходимо как можно скорее выполнить процедуру, описанную в разделе «Удаление накипи», и/или заменить или убрать фильтр как описано в разделе «Фильтр для умягчения воды».
	Напоминание о том, что трубки в емкости для молока (D) необходимо промыть.	Поверните ручку регулировки пены (D1) в положение CLEAN (ОЧИСТКА) (рис. 21).
	Напоминание о необходимости (C4) замены фильтра.	Замените или уберите фильтр как описано в разделе «Фильтр для умягчения воды».
	Напоминание о необходимости удалить накипь.	Необходимо как можно скорее выполнить цикл удаления накипи как описано в разделе «Удаление накипи».
	Указывает на то, что включена функция автоматического запуска.	Чтобы отключить функцию, выполните действия, описанные в разделе «Автоматический запуск»  .
	Включен режим экономии электроэнергии.	Чтобы отключить этот режим, выполните действия, описанные в разделе «Экономия электроэнергии»  .
	Указывает на то, что фильтр для воды (C4) активирован	Чтобы убрать фильтр, выполните действия, описанные в разделе «Фильтр для умягчения воды».
CLEANING PLEASE WAIT (ИДЕТ ОЧИСТКА, ЖДИТЕ)	Прибор обнаружил загрязнения во внутреннем контуре.	Дождитесь завершения цикла и снова выберите нужный напиток. Если проблема не устранена, обратитесь в авторизованный сервисный центр.
MACHINE TOO HOT (ПРИБОР СЛИШКОМ ГОРЯЧИЙ)	Многократное приготовление напитков в течение длительного периода времени может привести к перегреву кофемашины.	Дайте прибору остыть.

ПОИСК И УСТРАНЕНИЕ НЕИСПРАВНОСТЕЙ

Ниже приведен перечень возможных сбоев в работе кофемашины.

Если проблему не удастся устранить согласно описанию, обратитесь в авторизованный сервисный центр.

ПРОБЛЕМА	ВОЗМОЖНАЯ ПРИЧИНА	УСТРАНЕНИЕ
Кофе недостаточно горячий.	Чашки не были предварительно подогреты.	Подогрейте чашки, ополоснув их горячей водой (Обратите внимание! Для этого можно использовать функцию подачи горячей воды).
	Заварочный блок остыл, так как с момента приготовления последней чашки кофе прошло 2-3 минуты.	Прежде чем сварить напиток, прогрейте заварочный блок с помощью функции промывки (см. раздел «Промывка  »).
	Установлена низкая температура кофе.	Увеличьте настройку температуры в меню (см. раздел «Температура кофе  »).
Кофе слабый или без пенки.	Кофе смолот слишком грубо.	Во время работы кофемолки поверните регулятор помола (рис. 11) на одно деление против часовой стрелки в направлении цифры 1. Выполняйте настройку по одному делению за один раз до тех пор, пока не получите нужный результат. Эффект изменения настройки будет заметен только после 2 сваренных чашек (см. раздел «Регулировка кофемолки»).
	Используется неподходящий кофе.	Используйте кофе для эспрессо-машин.
Кофе вытекает слишком медленно, иногда каплями.	Кофе смолот слишком мелко.	Во время работы кофемолки поверните регулятор помола (рис. 11) на одно деление по часовой стрелке в направлении цифры 7. Выполняйте настройку по одному делению за один раз до тех пор, пока не получите нужный результат. Эффект изменения настройки будет заметен только после 2 сваренных чашек (см. раздел «Регулировка кофемолки»).
Кофе не вытекает из одного или обоих носиков.	Носики для раздачи кофе (A13) закупорены.	Очистите носики с помощью зубочистки (рис. 30).
Прибор не варит кофе	Прибор обнаружил загрязнения в системе. На дисплее отображается CLEANING IN PROGRESS (ИДЕТ ОЧИСТКА).	Дождитесь завершения цикла и снова выберите нужный напиток. Если проблема не устранена, обратитесь в авторизованный сервисный центр.
Прибор не включается	Кофемашина не включена в сетевую розетку.	Вставьте вилку в розетку (рис. 1).
	Главный выключатель (A21) не включен.	Нажмите главный выключатель (рис. 2).
Невозможно вытащить заварочный блок	Прибор был неправильно выключен.	Выключите прибор, нажав кнопку  (A19) (см. раздел «Выключение прибора»).
В конце цикла удаления накипи прибор требует выполнить промывку в третий раз	Во время первых двух промывок емкость для воды (A12) наполнилась не до максимальной отметки.	Выполните инструкции, отображенные на дисплее. Сначала опорожните поддон для сбора капель (A14), чтобы не допустить перелива воды.

ПРОБЛЕМА	ВОЗМОЖНАЯ ПРИЧИНА	УСТРАНЕНИЕ
Молоко не течет из носика для молока (D5)	Крышка (D2) емкости для молока (D) загрязнена.	Очистите емкость для молока как описано в разделе «Очистка емкости для молока».
В готовом молоке большие пузыри, молоко вытекает из носика (D5) слишком тонкой струйкой, или пена вообще не образуется	Молоко недостаточно холодное или не обезжиренное.	Используйте обезжиренное молоко или молоко низкой жирности из холодильника (температурой около 5°C). Если результат вас не устраивает, попробуйте сменить марку молока.
	Ручка регулировки пены (D1) неправильно настроена.	Установите ручку согласно инструкциям в разделе «Регулировка количества пены».
	Крышка емкости для молока (D2) или ручка регулировки пены (D1) загрязнены.	Очистите крышку емкости для молока и ручку регулировки пены как описано в разделе «Очистка емкости для молока».
	Соединительный патрубок для подачи горячей воды/пара (A13) загрязнен.	Очистите соединительный патрубок как описано в разделе «Очистка соединительного патрубка для подачи горячей воды/пара».
Кофемашина издает шум или выпускает небольшие порции пара даже, когда не используется	Прибор готов к использованию или недавно был выключен, и образующийся конденсат капает на еще не остывший испаритель.	Это нормальная ситуация. Чтобы уменьшить ее проявления, опорожните поддон для сбора капель.

ESPRESSO (ЭСПРЕССО)

Происхождение	Италия		
ПРОЦЕСС	<i>Помол</i> <i>Варка</i>	Смолотый кофе Смачивание Заваривание	6-11 г (в зависимости от крепости) • высокое давление (9-12 бар)
ВЫХОД В ЧАШКЕ	Исходное количество Пенка Вкус		~ 40 мл плотная, цвета ореха насыщенный
КОГДА ПИТЬ	кратковременное наслаждение, в любое время дня		

COFFEE (КОФЕ)

Происхождение	Германия и Центральная Европа		
ПРОЦЕСС	<i>Помол</i> <i>Варка</i>	Смолотый кофе Смачивание Заваривание	8-14 г (в зависимости от крепости) без смачивания высокое давление (9-12 бар)
ВЫХОД В ЧАШКЕ	Исходное количество Пенка Вкус		~ 180 мл не такая густая, как на эспрессо сбалансированный и деликатный
КОГДА ПИТЬ	длительное наслаждение, в любое время дня		

LONG (ЛОНГ)

Происхождение	США, Австралия		
ПРОЦЕСС	<i>Помол</i> <i>Варка</i>	Смолотый кофе Смачивание Заваривание	2 помолы по 5-9 г (в зависимости от крепости) без смачивания импульсный режим под давлением ниже, чем для эспрессо
ВЫХОД В ЧАШКЕ	Исходное количество Пенка Вкус		~ 160 мл не такая густая и светлее, чем на эспрессо идеальный вариант для любителей капельной заварки кофе
КОГДА ПИТЬ	длительное наслаждение, в любое время дня		

DOPPIO+ (ДВОЙНОЙ+)

Происхождение	Италия		
ПРОЦЕСС	<i>Помол</i> <i>Варка</i>	Смолотый кофе Смачивание Заваривание	15 г сокращенное время смачивания под давлением выше, чем для эспрессо
ВЫХОД В ЧАШКЕ	Исходное количество Пенка Вкус		~ 120 мл гуще и темнее, чем на эспрессо крепче, чем эспрессо
КОГДА ПИТЬ	при необходимости подзарядки		

AMERICANO (АМЕРИКАНО)

Происхождение	США, Великобритания		
ПРОЦЕСС	<i>Помол</i> <i>Варка</i>	Смолотый кофе Смачивание Заваривание	6-11 г (в зависимости от крепости) • высокое давление (9-12 бар)
ВЫХОД В ЧАШКЕ	Исходное количество Пенка Вкус		~ 150 мл не такая густая и светлее, чем на эспрессо легкий и деликатный

ESPRESSO MACCHIATO (ЭСПРЕССО МАКИАТО)

Происхождение	Италия		
ПРОЦЕСС	Кофе Молоко Молочная пена Порядок подачи	Смолотый кофе Смачивание Заваривание	6-11 г (в зависимости от крепости) (~ 30 мл) несколько капель (~ 20 мл) максимальный уровень сначала кофе, затем молоко
ВЫХОД В ЧАШКЕ	Внешний вид Молочная пена		черный напиток с одним тонким слоем молочной пены
КОГДА ПИТЬ	в любое время дня, для тех, кому нравится эспрессо с нежным привкусом		

CAPUCCINO (КАПУЧИНО)

Происхождение	Италия	
ПРОЦЕСС	Кофе	в равной пропорции (~ 80 мл)
	Молоко	в равной пропорции (~ 70 мл)
	Молочная пена	максимальный уровень
	Порядок подачи	сначала молоко, затем кофе
ВЫХОД В ЧАШКЕ	Внешний вид	раздельные слои пены, кофе и молока
	Молочная пена	белая с молочным вкусом
КОГДА ПИТЬ	в любое время дня, для тех, кому нравится ощущать раздельно вкус кофе и молока	

CAPUCCINO+ (КАПУЧИНО+)

Происхождение	Италия	
ПРОЦЕСС	Кофе	Двойной+ (~ 120 мл)
	Молоко	~ 70 мл
	Молочная пена	максимальный уровень
	Порядок подачи	сначала молоко, затем кофе
ВЫХОД В ЧАШКЕ	Внешний вид	темнее, чем капучино
	Молочная пена	раздельные слои пены, кофе и молока, молочный вкус
КОГДА ПИТЬ	при необходимости подзарядки, для тех, кому нравится капучино со вкусом крепкого кофе	

CAPUCCINOMIX (КАПУЧИНО МИКС)

Происхождение	Италия	
ПРОЦЕСС	Кофе	в равной пропорции (~ 80 мл)
	Молоко	в равной пропорции (~ 70 мл)
	Молочная пена	максимальный уровень
	Порядок подачи	сначала кофе, затем молоко
ВЫХОД В ЧАШКЕ	Внешний вид	равномерно коричневый молочный напиток
	Молочная пена	светло-коричневая с кофейным вкусом
КОГДА ПИТЬ	в любое время дня, для тех, кому нравится смешивать вкус кофе и молока	

LATTE MACCHIATO (ЛАТТЕ МАКИАТО)

Происхождение	Италия	
ПРОЦЕСС	Кофе	~ 60 мл
	Молоко	~ 90 мл
	Молочная пена	средний уровень
	Порядок подачи	сначала молоко, затем кофе
ВЫХОД В ЧАШКЕ	Внешний вид	раздельные слои пены, кофе и молока
	Молочная пена	белая с молочным вкусом
КОГДА ПИТЬ	в любое время дня, для тех, кому нравится ощущать раздельно вкус кофе и молока	

FLAT WHITE (ФЛЭТ УАЙТ)

Происхождение	США, Австралия	
ПРОЦЕСС	Кофе	~ 60 мл
	Молоко	~ 200 мл
	Молочная пена	средний уровень
	Порядок подачи	сначала молоко, затем кофе
ВЫХОД В ЧАШКЕ	Внешний вид	раздельные слои пены, кофе и молока
	Молочная пена	подается в керамической чашке, белая с молочным вкусом
КОГДА ПИТЬ	в любое время дня, для тех, кому нравится ощущать раздельно вкус кофе и молока	

CAFFELATTE (КОФЕ ЛАТТЕ)

Происхождение	Италия	
ПРОЦЕСС	Кофе	~ 60 мл
	Молоко	~ 240 мл
	Молочная пена	средний уровень
	Порядок подачи	сначала молоко, затем кофе
ВЫХОД В ЧАШКЕ	Внешний вид	раздельные слои кофе и молока
	Молочная пена	небольшой слой белой пены с молочным вкусом
КОГДА ПИТЬ	в любое время дня, для тех, кому нравится ощущать раздельно вкус кофе и молока	

Производитель оставляет за собой право вносить без предупреждения все изменения, которые посчитает полезными для улучшения собственной продукции. Рисунки и описания, содержащиеся в данном Руководстве по эксплуатации, не имеют обязательств и имеют ознакомительный характер.

SMEG S.p.A.

Via Leonardo Da Vinci, 4
42016 San Girolamo di
Guastalla (RE)
ITALY

www.smeg.com

MANUALE D'USO

MACCHINA PER CAFFÈ DA INCASSO AUTOMATICA

INSTRUCTION MANUAL

AUTOMATIC BUILT-IN COFFEE MACHINE

MANUEL D'UTILISATION

INSTALLATION À ENCASTREMENT

GEBRAUCHSANWEISUNG

AUTOMATISCHE EINBAUKAFFEEMASCHINE

GEBRUIKSAANWIJZING

VOLAUTOMATISCHE INBOUWKOFFIEMACHINE

MANUAL DE USO

CAFETERA AUTOMÁTICA INTEGRADA

MANUAL DE UTILIZAÇÃO

MÁQUINA DE CAFÉ AUTOMÁTICA DE ENCAIXE

РУКОВОДСТВО ПО ЭКСПЛУАТАЦИИ

АВТОМАТИЧЕСКАЯ ВСТРАИВАЕМАЯ КОФЕМАШИНА

INSTRUKCJA UŻYTKOWNIKA

AUTOMATYCZNY EKSPRES DO KAWY DO ZABUDOWY

IBRUKSANVISNING

AUTOMATISK INBYGGD KAFFEMASKIN

BRUGERVEJLEDNING

AUTOMATISK INDBYGGET KAFFEMASKINE

KÄYTTÖOPAS

INTEGROITAVA KAHVIAUTOMAATTI

BRUKSANVISNING

AUTOMATISK INNEBYGD KAFFEMASKIN

用者手冊

全自動嵌入式咖啡機

用户手册

全自动嵌入式咖啡机

دليل الاستخدام

جهاز تحضير القهوة التلقائي المدمج

IT

EN

FR

DE

NL

ES

PT

RU

PL

SV

DA

FI

NO

ZH-CHT

ZH-CHS

AR

FIG. 1

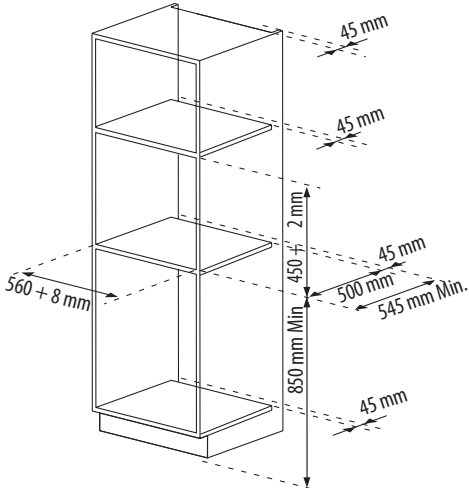
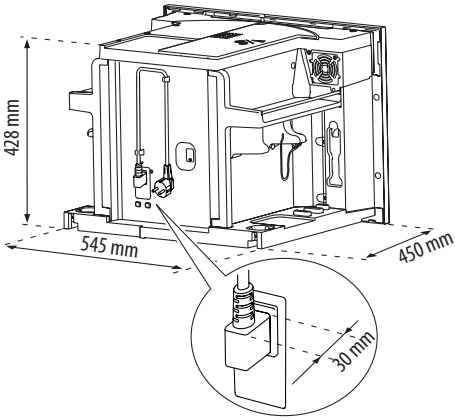
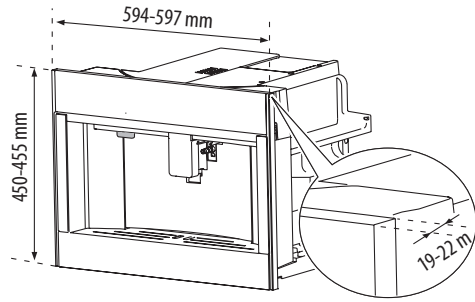

FIG. 2

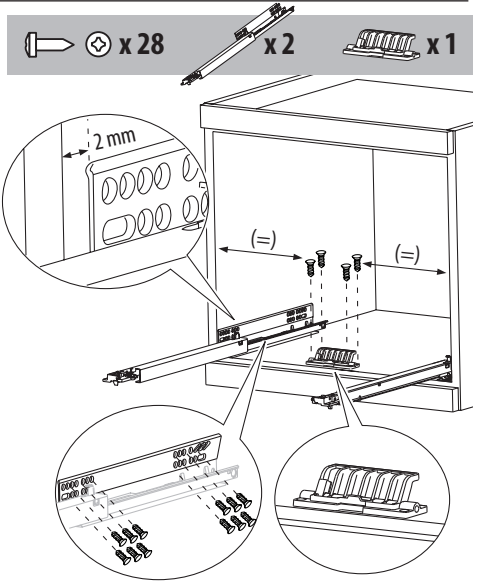

FIG. 2A

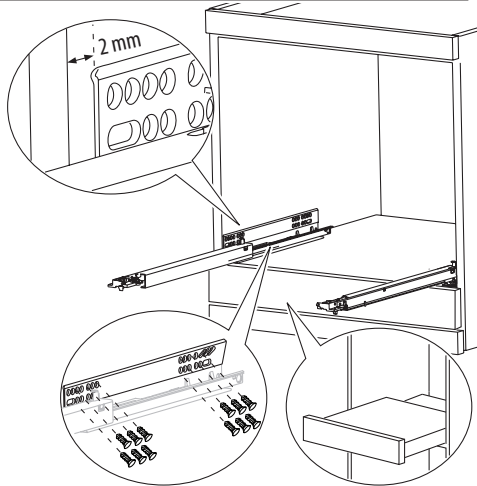

FIG. 3

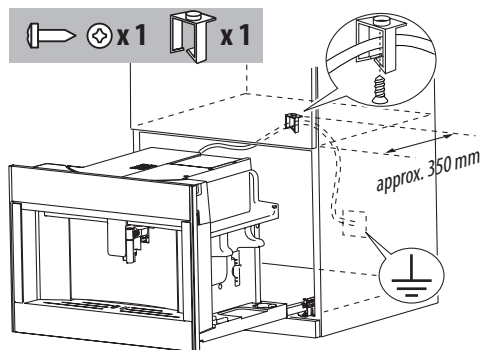

FIG. 4

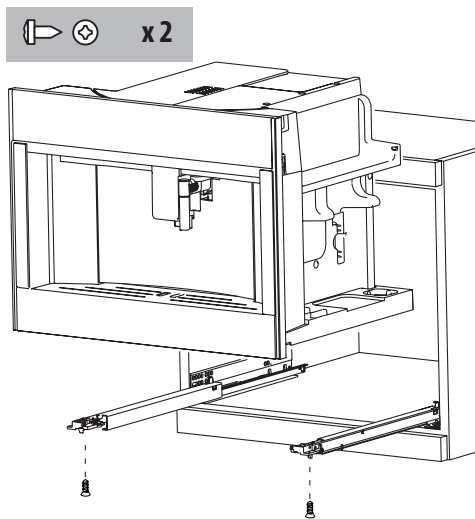

FIG. 5

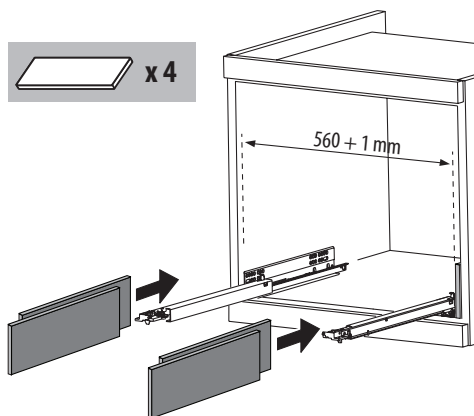

FIG. 6

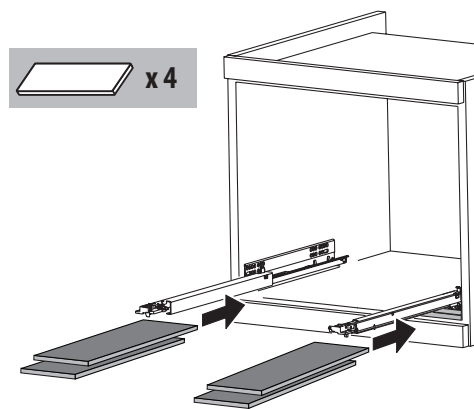

FIG. 7

