

RUS РУКОВОДСТВО ПОЛЬЗОВАТЕЛЯ

ВСТРАИВАЕМАЯ
МИКРОВОЛНОВАЯ
ПЕЧЬ

DME7120

De Dietrich 

1



A

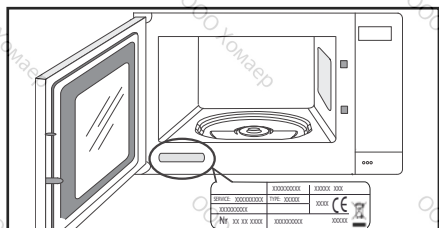

B

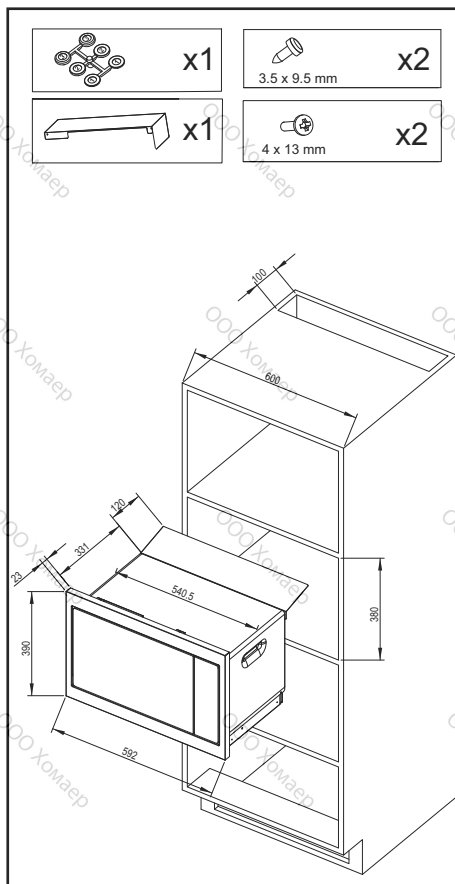

C

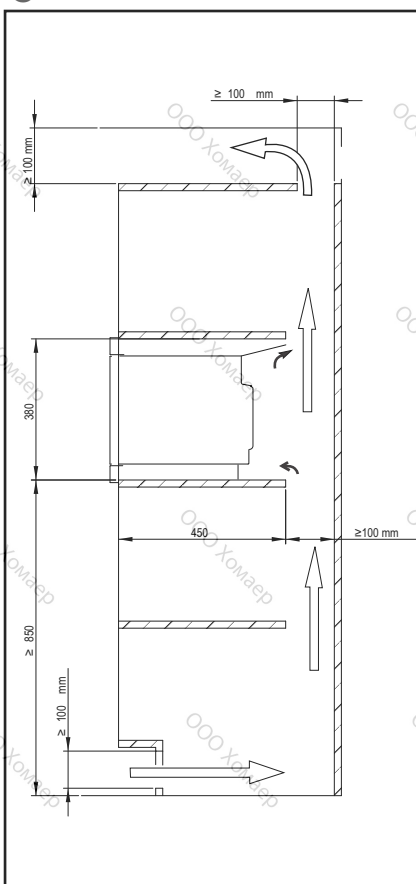

1



D

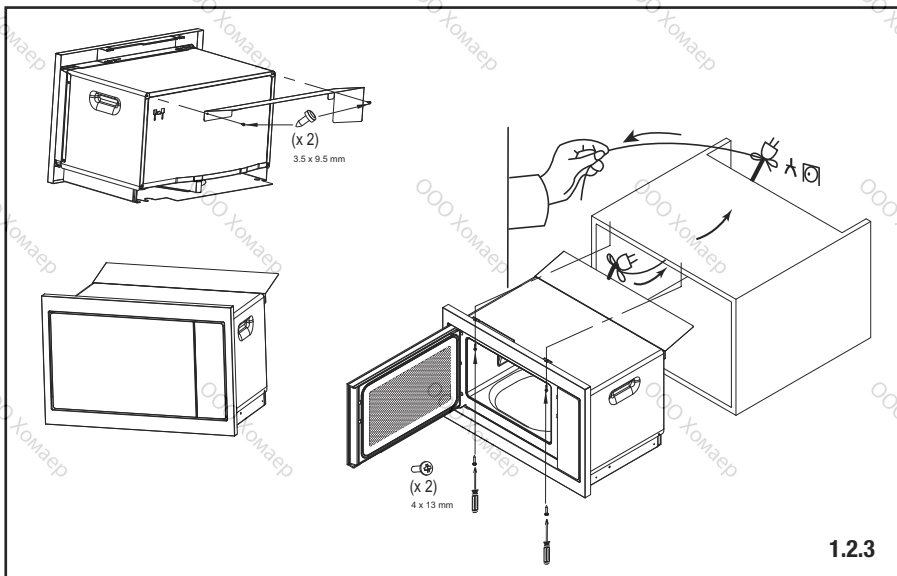

E

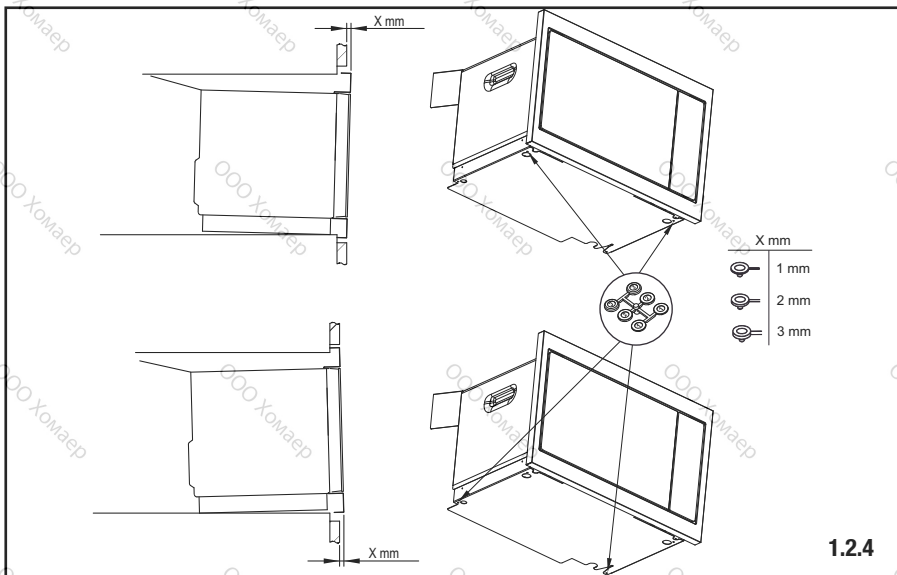

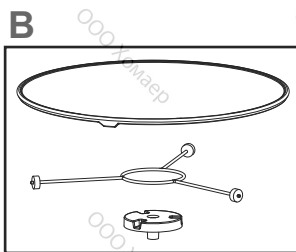
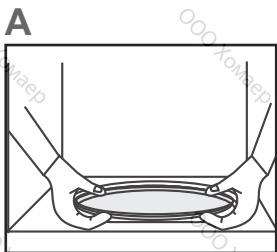



УВАЖАЕМАЯ ПОКУПАТЕЛЬНИЦА, УВАЖАЕМЫЙ ПОКУПАТЕЛЬ!

Использование высококлассной продукции De Dietrich подарит вам незабываемые эмоции.

Она привлекает к себе внимание с первого взгляда. Качество дизайна подчеркивается эстетикой вне времени и тщательными деталями отделки, делающими каждый предмет элегантным и утонченным в совершенной гармонии одних с другими. К этой печи так и хочется прикоснуться.

Для производства товаров De Dietrich используются только проверенные, высококачественные и надежные материалы.

Использование благородных материалов и применение передовых технологий гарантируют высокое качество продукции De Dietrich, которое не оставит равнодушными даже самых требовательных ценителей кулинарного искусства. Пусть использование этого нового прибора доставит вам удовольствие.

Благодарим вас за доверие.

De Dietrich 

СОДЕРЖАНИЕ

Важные инструкции по технике безопасности и предостережения	3
--	----------

Охрана окружающей среды	6
--------------------------------------	----------

Установка и электроподключение	7
---	----------

Описание печи	8
----------------------------	----------

Печь.....	8
-----------	---

Принадлежности	8
----------------------	---

Панель управления	9
-------------------------	---

Дисплей	10
---------------	----

Настройки	11
------------------------	-----------

Установка времени.....	11
------------------------	----

Изменение времени.....	11
------------------------	----

Использование таймера	11
-----------------------------	----

Блокировка панели управления	11
------------------------------------	----

Меню настроек	11
---------------------	----

Приготовление	12
----------------------------	-----------

Принцип работы.....	12
---------------------	----

Функции приготовления	13
-----------------------------	----

Функция Микроволны	13
--------------------------	----

Программирование	13
------------------------	----

Автоматические функции приготовления.....	14
---	----

Автоматические функции разморозки	15
---	----

Функция Память (запомненные программы)	15
--	----

Уход	16
-------------------	-----------

Неисправности и способы их устранения	16
--	-----------

Тесты рабочей пригодности	17
--	-----------

Служба послепродажного обслуживания	18
--	-----------

БЕЗОПАСНОСТЬ И ВАЖНЫЕ МЕРЫ ПРЕДОСТОРОЖНОСТИ

ВАЖНЫЕ ИНСТРУКЦИИ ПО ТЕХНИКЕ БЕЗОПАСНОСТИ - ВНИМАТЕЛЬНО ПРОЧТИТЕ И СОХРАНИТЕ ДЛЯ БУДУЩЕГО ИСПОЛЬЗОВАНИЯ.

Данную инструкцию можно скачать на веб сайте компании.



Внимание:

Прежде чем включить прибор, внимательно изучите данное руководство по установке и эксплуатации, чтобы быстрее ознакомиться с тем, как он работает. Храните эту инструкцию вместе с вашей печью. В случае продажи или дарения печи другому лицу не забудьте передать ему также инструкцию по эксплуатации.

Мы просим вас ознакомиться с настоящими рекомендациями до начала установки и эксплуатации вашей печи. Эти рекомендации даны для вашей собственной безопасности и безопасности других людей.

— Данное оборудование предназначено для использования в бытовых условиях, а также для зон кухонь, выделенных для персонала магазинов, офисов и других служебных помещений, ферм; для использования посетителями гостиниц, мотелей и других учреждений жилого назначения; в помещениях типа гостиничных номеров.

— Данное оборудование предназначено для использования детьми от 8 лет и старше, людьми с ограниченными физическими, сенсорными и умственными возможностями, а также людьми с нехваткой опыта и знаний, если указанные люди пользуются помощью ответственного за их безопасность, обеспечивающего надзор за ними и предварительный инструктаж по безопасному использованию оборудования, и понимают риски, которым они подвергаются. Дети не должны играть с печью. Не следует разрешать производить операции ухода и техобслуживания оставленными без присмотра детьми.

— Следует присматривать за детьми, чтобы они не играли с оборудованием.

ПРЕДУПРЕЖДЕНИЕ:

Данное оборудование и его доступные части могут сильно нагреваться во время использования. Будьте

БЕЗОПАСНОСТЬ И ВАЖНЫЕ МЕРЫ ПРЕДОСТОРОЖНОСТИ

внимательны и не дотрагивайтесь до нагреваемых элементов. Нахождение детей младше 8 лет возле печи допускается только в случае постоянного наблюдения.

Проведение операций по обслуживанию или ремонту, требующих снятия крышки, защищающей от микроволнового излучения, опасно для любого некомпетентного человека.

ПРЕДУПРЕЖДЕНИЕ: Если прибор работает в комбинированном режиме, рекомендуется, чтобы дети использовали печь только под присмотром взрослых ввиду высоких температур.

— Пользуйтесь только посудой, пригодной для использования в микроволновой печи.

— При разогревании продуктов питания в пластиковых или бумажных пакетах присматривайте за печью на предмет возгорания.

— При появлении дыма остановите или отключите прибор из сети и не открывайте дверцу, чтобы затушить возможное пламя.

ПРЕДУПРЕЖДЕНИЕ: Жидкости или другие продукты не следует нагревать в герметично закрытых сосудах во избежание опасности взрыва.

Для приготовления в микроволновой печи не разрешается использовать металлическую посуду для продуктов питания и жидкостей.

— Нагревание в микроволновой печи жидкостей может вызвать резкий выброс брызг кипящей жидкости с задержкой, таким образом, при обращении с емкостью необходимо принять меры предосторожности.

— Содержимое бутылочек и баночек с питанием для детей следует перемешать или взболтать, перед употреблением следует проверить температуру, чтобы избежать ожогов.

— Рекомендуется не нагревать в микроволновой печи яйца в скорлупе или целые вареные яйца, поскольку они могут взорваться, даже по окончании приготовления.

— Данный прибор предназначен для приготовления с закрытой дверцей.

БЕЗОПАСНОСТЬ И ВАЖНЫЕ МЕРЫ ПРЕДОСТОРОЖНОСТИ

— Предусмотрено разогревание в микроволновой печи продуктов питания и напитков.

Высушивание пищевых продуктов или вещей и нагревание согревающих подушек, тапочек, губок, влажного белья и других подобных предметов может привести к риску получения повреждений, к возгоранию или пожару.



ПРЕДУПРЕЖДЕНИЕ:

Если дверца или её петли повреждены, печью нельзя пользоваться, пока её не починит компетентный специалист.

Рекомендуется регулярно очищать печь и удалять любые остатки продуктов.

— Если прибор не поддерживается в чистом состоянии, его поверхность может испортиться, что непоправимым образом влияет на продолжительность его службы и может привести к опасной ситуации.

Не используйте абразивные средства для обслуживания, а также жесткие металлические скребки для чистки стеклянной дверцы печи, поскольку таким

образом можно поцарапать поверхность, а стекло может потрескаться.

Не используйте приборы чистки паром.

После установки розетка должна оставаться доступной.

В случае необходимости оборудование должно быстро отключаться от сети питания посредством вилки питания либо выключателя, встроенного в соответствии с инструкциями по монтажу.

При повреждении кабеля, во избежание опасности, его замена должна производиться заводом-производителем, его обслуживающим персоналом либо персоналом с соответствующей квалификацией.

Расположите печь в мебели по центру так, чтобы обеспечить минимальное расстояние 10 мм от соседнего предмета мебели. Материал, из которого выполнена мебель, в которую встраивается печь, должен быть устойчивым к воздействию высокой температуры (или мебель должна быть покрыта таким материалом). Для обеспечения большей устойчивости закрепите печь в мебели, ввинтив 2 винта в

БЕЗОПАСНОСТЬ И ВАЖНЫЕ МЕРЫ ПРЕДОСТОРОЖНОСТИ

отверстия, предусмотренные для этих целей.

сверху печи с режимом пиролиза.

ПРЕДУПРЕЖДЕНИЕ:

Детям разрешается пользоваться печью без присмотра только в том случае, если им были даны соответствующие указания, позволяющие ребёнку безопасно обращаться с печью и понимать опасности, связанные с неправильным обращением.

Данное оборудование должно устанавливаться на высоте не менее 850 мм от пола.

Данное оборудование может монтироваться в мебель, как указано на схеме монтажа.

Этот аппарат не предназначен для работы поверх другого встроенного аппарата

При удалении емкостей из аппарата не перемещайте поворотный стол.

Данный прибор не предназначен для работы

ОКРУЖАЮЩАЯ СРЕДА



ОХРАНА ОКРУЖАЮЩЕЙ СРЕДЫ



Материалы упаковки аппарата пригодны для вторичной переработки. Примите участие в этом, заботясь тем самым об охране окружающей среды, помещайте упаковку в соответствующие муниципальные контейнеры.

Печь содержит также многочисленные материалы, пригодные для вторичной переработки. На нее нанесен логотип, говорящий, что использованные приборы не

следует смешивать с прочими отходами.

Таким образом, возвращение в переработку вашего прибора его заводом-изготовителем будет производиться в наилучших условиях в соответствии с Европейской директивой 2002/96/CE по утилизации электрического и электронного оборудования.

Обратитесь в свою мэрию или к продавцу, чтобы узнать ближайшие к вашему дому точки сбора оборудования для их утилизации.

Благодарим вас за содействие в охране окружающей среды.

• 1 УСТАНОВКА



РАСПАКОВЫВАНИЕ

В момент получения оборудования сразу же извлеките его из упаковки или попросите это сделать кого-либо другого. Проверьте внешний вид. При необходимости сделайте соответствующие письменные отметки на товарно-транспортной накладной, один экземпляр которой остается у вас. Извлеките все защитные приспособления для транспортировки. Ознакомьтесь с характеристиками печи, указанными на заводской табличке, и учитывайте их (рис. А).

ВЫБОР МЕСТА И ВСТРАИВАНИЕ

Данное оборудование должно встраиваться в мебель, как показано на схеме монтажа (рис. В-С-D-E).

После переноса печи из холода в тепло не используйте ее сразу же (подождите приблизительно 1-2 часа), т.к. конденсация может привести к нарушению работы.

Расположите печь в мебели по центру так, чтобы обеспечить минимальное расстояние 10 мм от соседнего предмета мебели. Материал, из которого выполнена мебель, в которую встраивается печь, должен быть устойчивым к воздействию высокой температуры (или мебель должна быть покрыта таким материалом).

Для обеспечения большей устойчивости закрепите печь в мебели, ввинтив 2 винта в отверстия, предусмотренные для этих целей.

ЭЛЕКТРОПОДКЛЮЧЕНИЕ:

⚠ Внимание!
Установка оборудования должна выполняться только специалистами и квалифицированными техниками.

Электрическая безопасность должна быть обеспечена благодаря правильной установке. Электрическое подключение необходимо выполнить до того, как оборудование будет встроено в уже имеющуюся мебель.

Убедиться, что:

- установочная мощность достаточная (16 Ампер).

Если электросеть вашего дома требует изменений для подключения печи, обратитесь к квалифицированному электрику.

Во время выполнения работ по обслуживанию оборудование должно быть отключено от сети электрического питания, плавкие предохранители необходимо отключить или извлечь.



Внимание!

Заземляющий провод (зеленый-желтый) подсоединен к клемме заземления (⊕) оборудования и должен быть подключен к заземлению установки. Если печь ведет себя необычно, отключите аппарат или удалите соответствующий предохранитель, разорвав цепь ее подключения.



Внимание!

Наша компания не будет нести ответственность за несчастный случай или повреждение, которые произошли в связи с отсутствием заземления или при наличии неправильного/дефектного заземления.

• 2 ОПИСАНИЕ ПЕЧИ



ПЕЧЬ

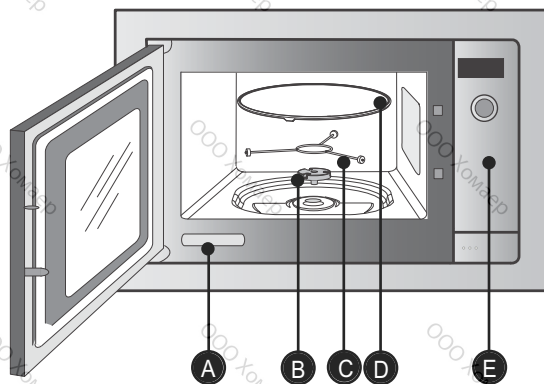

- A** Табличка номинальных данных
- B** Несущий элемент
- C** Роликовая опора
- D** Вращающееся блюдо
- E** Панель управления

ПРИНАДЛЕЖНОСТИ

• **Вращающееся блюдо:** обеспечивает равномерное приготовление продукта без выполнения дополнительных действий.

Оно вращается в 2 направлениях. Если оно не вращается, проверьте, чтобы все элементы правильно стояли.

Его можно использовать как блюдо для приготовления. Чтобы его извлечь, возьмите его, используя зоны доступа, предусмотренные в углублении (рис.А). Не вращайте блюдо вручную во избежание повреждения системы привода.

• **Несущий элемент:** позволяет стеклянному блюду вращаться (рис.В).

Если вы снимаете несущий элемент, не допускайте попадания воды в отверстие оси двигателя.

Не забудьте вернуть на место несущий элемент, роликовую опору и стеклянное вращающееся блюдо. Не вращайте блюдо вручную во избежание повреждения системы привода.

• **Роликовая опора:** В случае плохого вращения убедитесь в отсутствии инородных предметов под блюдом.

• **Блюдо в положении останова:** позволяет устанавливать большие емкости на всей поверхности печи. В этом случае необходимо повернуть контейнер или перемешать его содержимое в середине программы.

• 2 ОПИСАНИЕ ПЕЧИ





ПАНЕЛЬ УПРАВЛЕНИЯ

A Дисплей
облегчает процесс программирования,
показывая
функцию, время, вес или часы.

B Вращающийся переключатель
позволяет выбрать функцию
приготовления.

C Кнопка «открытие дверцы»

 Кнопка «таймер»
позволяет установить время или перейти
к таймеру.

 Кнопки + и -
позволяют установить вес,
запрограммировать продолжительность
приготовления, таймер и выбрать одну
запомненную программу.

 Кнопки «ПАмять» 1-2-3
позволяют подтвердить запись
программы приготовления (максимум 3).

 Кнопка «Отмена»
при длительном нажатии на данную
кнопку останавливается выполняемое
приготовление или программирование.

 Кнопка «Остановка блюда»
служит для остановки и повторного
запуска вращающегося блюда.

 Кнопка «пуск»
служит для запуска любой программы.



• 2 ОПИСАНИЕ ПЕЧИ



ДИСПЛЕЙ

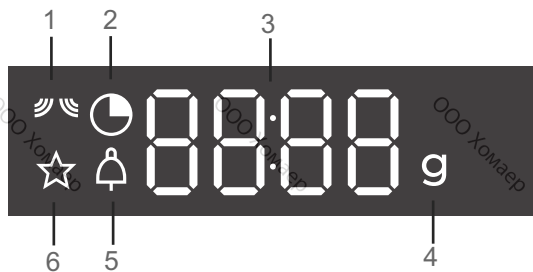

- 1 Индикатор микроволн
- 2 Индикатор времени программы и таймера
- 3 Отображение мощности микроволн, времени, веса или продолжительности приготовления
- 4 Индикатор веса
- 5 Индикатор таймера
- 6 Индикатор запомненных программ

• 3 НАСТРОЙКИ



УСТАНОВКА ВРЕМЕНИ

При включении или после отключения питания мигает 12:00.

Установите время с помощью кнопок + и -, затем нажмите на кнопку для подтверждения.

ИЗМЕНЕНИЕ ВРЕМЕНИ

Удерживайте кнопку , пока время не начнет мигать. Настройте время с помощью кнопок + и - и нажмите на кнопку для подтверждения.

Сейчас на вашей печи время установлено правильно.

ИСПОЛЬЗОВАНИЕ ТАЙМЕРА

Нажмите на кнопку . Индикатор таймера загорается, мигает индикация продолжительности.

Настройте продолжительность с помощью кнопок + и -, затем нажмите на кнопку для подтверждения. В конце раздается звуковой сигнал, нажмите на любую кнопку, чтобы его отключить.

Функция Таймер доступна только вне процесса приготовления.

БЛОКИРОВКА ПАНЕЛИ УПРАВЛЕНИЯ

Безопасность детей

Удерживайте кнопку до индикации символа



Для разблокировки нажмите кнопку , пока символ не исчезнет с экрана.

МЕНЮ НАСТРОЕК

Вы можете изменять разные параметры вашей печи:

звук и демонстрационный режим.

С этой целью нажмите в течение нескольких секунд на кнопки - и +, чтобы войти в меню настроек.

См. таблицу ниже:

Установленные параметры по умолчанию	
	Звуки сигнальных кнопок: Положение ВКЛ., звуковые сигналы включены. Положение ОТКЛ., звуковые сигналы отсутствуют.
	ДЕМО-режим: Положение ВКЛ., режим включен. Положение ОТКЛ., нормальный режим печи.

При необходимости для выбора различных параметров нажмите на кнопку и на кнопку + для изменения выбранного параметра.

Для выхода в любой момент из меню настроек нажмите на .

• 4 ПРИГОТОВЛЕНИЕ



ПРИНЦИП РАБОТЫ

Микроволны, которые применяются для приготовления, являются электромагнитными волнами. Они свободно присутствуют в нашем окружении в виде радиоволн, света или инфракрасного излучения.

Частота волн находится в диапазоне 2450 МГц.

Волновые характеристики:

- волны отражаются металлами;
- проходят сквозь все другие вещества;
- поглощаются молекулами воды, жира, сахара.

При воздействии микроволн на продукты питания происходит ускорение движения молекул, что и приводит к нагреванию.









Глубина проникновения волн в пищу приблизительно 2,5 см, если толщина продукта больше, тогда приготовление будет происходить путем теплопроводности, как при приготовлении в конвекционном режиме.

Следует знать, что микроволны просто вызывают в продуктах питания термические явления и не являются опасными для здоровья.

• 4 ПРИГОТОВЛЕНИЕ



ФУНКЦИИ ПРИГОТОВЛЕНИЯ

Положение	Применение
900 W	Для приготовления всех овощей и супов. Для разогрева всех жидкостей.
700 W	Для разогрева всех блюд, свежеприготовленных или замороженных. Для разогрева готовых блюд и замороженных овощей.
500 W	Для всех видов рыбы и птицы. Для завершения приготовления блюд, начатого в «СИЛЬНОМ РЕЖИМЕ ПРИГОТОВЛЕНИЯ», например, фасоли, чечевицы, молочных продуктов.
350 W	Для завершения приготовления блюд, начатого в «СИЛЬНОМ РЕЖИМЕ ПРИГОТОВЛЕНИЯ», у которых существует риск слишком поджариться сверху, например, жаркого из телятины, из свинины.
 150 W	Для размораживания мяса, рыбы, фруктов, хлеба или нежных продуктов.
	Для приготовления свежих овощей.
	Для приготовления рыбы.
	Для разморозки готовых блюд.
	Для разморозки мяса, птицы.
	Для разморозки хлеба, венской выпечки и пирогов.
	Для разморозки овощей.
	Для перехода к программе ПАМЯТЬ.

ФУНКЦИИ МИКРОВОЛНЫ

Откройте дверцу. Разместите продукт питания в печи, закройте дверцу.

 При плохо закрытой дверце печь не будет работать.

Если вы предполагаете, что блюдо не сможет вращаться, примените кнопку «остановка блюда» до начала или в течение программы.

В вашем распоряжении 5 мощностей микроволн:

 150 W 350, 500, 700 и 900 Ватт.

Запрограммировать приготовление:

1. Выберите мощность с помощью переключателя функций (например, 900 Вт - сильный режим приготовления).
2. Запрограммируйте продолжительность с помощью кнопок + и - (например, 5 минут).

4 ПРИГОТОВЛЕНИЕ



3. Нажмите на кнопку «пуск» ▷.

Программа начата, блюдо вращается, горит внутреннее освещение.

Тройной звуковой сигнал означает окончание программы.

Этот сигнал повторяется раз в минуту в течение десяти минут до открытия дверцы.



Во время программы:

- Вы можете с помощью переключателя изменить мощность.

Запрограммировать разморозку:

Поступайте таким же образом для выбора функции разморозки .

1. Запрограммируйте продолжительность с помощью кнопок + и - (например, 10 минут).

2. Нажмите на кнопку «пуск» ▷.

В функции Разморозка (150 Вт) звуковой сигнал раздается на половине времени программы и появляется TURN, указывая вам, что для лучшего результата нужно перевернуть продукт на другую сторону. Закройте дверцу и нажмите на кнопку ▷, чтобы продолжить разморозку.



Во время выполнения программы:

- Вы можете остановить или запустить вращающееся блюдо, нажав на кнопку ↺.

На дисплее мигает символ  с индикацией OFF, что сообщает вам об остановке блюда.

Для повторного запуска вращающегося блюда нажмите на кнопку ↺.

На дисплее мигает символ  с индикацией ON, что сообщает вам о повторном запуске блюда.

- Если вы открыли дверцу до окончания программы, закройте ее и нажмите на кнопку ▷ для возобновления приготовления.

- В конце программы может продолжать работать вентиляция для обеспечения охлаждения печи. Она отключается автоматически.

АВТОМАТИЧЕСКИЕ ФУНКЦИИ ПРИГОТОВЛЕНИЯ

Автоматические функции приготовления выбирают за вас подходящие параметры приготовления в зависимости от приготовляемого продукта и его веса. Выберите одну из двух следующих автоматических функций приготовления:



: Свежие овощи*



: Рыба

Выберите функцию.

Предлагаемый вес мигает на экране.

Введите вес продукта с помощью кнопок + и -, затем подтвердите, нажав на ▷. Печь начинает работать.

* На половине времени программы раздается звуковой сигнал и появляется TURN, указывая вам, что для лучшего результата нужно перевернуть продукт на другую сторону. Закройте дверцу и нажмите на кнопку ▷, чтобы продолжить приготовление.

• 4 ПРИГОТОВЛЕНИЕ



АВТОМАТИЧЕСКИЕ ФУНКЦИИ РАЗМОРОЗКИ

Автоматические функции выбирают за вас подходящие параметры разморозки в зависимости отготавливаемого продукта и его массы. Выберите предварительно запрограммированный продукт из следующего перечня:



: Разморозка готовых блюд.



: Разморозка мяса, птицы*.



: Разморозка хлеба, венской выпечки, пирогов*.



: Разморозка овощей.

Выберите автоматическую функцию разморозки и установите вес продукта с помощью + и - (с шагом в 50 г), затем подтвердите, нажав на ▷. Печь начинает работать.

* На половине времени программы раздается звуковой сигнал и появляется TURN, указывая вам, что для лучшего результата нужно перевернуть продукт на другую сторону. Закройте дверцу и нажмите на кнопку ▷, чтобы продолжить разморозку.

ФУНКЦИЯ ПАМЯТЬ (Запомненные программы)

Функция Память позволяет вам записать 3 текущие программы, к которым будет быстрый доступ при выборе функции ☆ с помощью переключателя функций.

Все программы можно заносить в память.

Пример:

Запрограммируйте для немедленного запуска:

1. Выберите функцию Микроволны на ваш выбор, например, * ПРИГОТОВЛЕНИЕ В СИЛЬНОМ РЕЖИМЕ (900 Вт).

2. Запрограммируйте продолжительность, например, 2 минуты.

3. Вместо нажатия на кнопку «пуск» долго удерживайте кнопку «память» ☆.

На экране появится MEM1.

Выберите MEM1, MEM2 или MEM3 с помощью кнопок + и -.

Нажмите на кнопку «пуск» ▷.

Звуковой сигнал подтверждает запись вашей персональной программы.

Для запуска программы из памяти:

Выберите функцию Память ☆ с помощью переключателя функций.

Выберите MEM1, MEM2 или MEM3 с помощью кнопок + и -.

Нажмите на кнопку «пуск» ▷, программа продолжается.

• 5 УХОД



ОЧИСТКА ВНУТРЕННЕЙ И ВНЕШНЕЙ ПОВЕРХНОСТИ

Рекомендуется регулярно чистить печь во избежание любого скопления остатков пищи внутри или снаружи печи. Применяйте мягкую губку и жидкое чистящее средство. Если печь не поддерживается в надлежащем состоянии, ее поверхность может испортиться, что негативно повлияет на срок службы и уровень безопасности.

Если дверца или петли повреждены, печью нельзя пользоваться, пока ее не починит квалифицированный специалист.

Не рекомендуется применять абразивные средства, спирт, растворитель, поскольку они могут повредить печь.

При наличии запаха или загрязнения печи прокипятите в ней воду с лимонным соком или уксусом в чашке в течение 2 минут и почистите стенки небольшим количеством жидкости для мытья посуды.

Вращающееся блюдо можно извлечь для облегчения процесса чистки. Для извлечения блюда следует воспользоваться специальными зонами доступа. Если несущий элемент извлечен, не допускайте попадания воды в отверстие оси двигателя. Не забудьте установить несущий элемент, роликковую опору и вращающееся блюдо на место..

• 6 НЕИСПРАВНОСТИ И СПОСОБЫ ИХ УСТРАНЕНИЯ



Печь не запускается.

Проверьте правильность подключения вашей печи.

Проверьте, чтобы дверца вашей печи была хорошо закрыта.

Печь издает шум.

Блюдо вращается неправильно.

Почистите колесики и зону под вращающимся блюдом.

Проверьте правильность положения колесиков.

Вы обнаружили наличие запотевания на стекле.

Вытрите конденсат с помощью ткани.

Продукт не разогревается во время программы Микроволны.

Проверьте, чтобы принадлежности подходили к микроволновым печам и уровень мощности был выбран правильно.

Проверьте, не настроена ли печь на «ДЕМО»-режим (см. стр.11).

Печь искрит.

Хорошо почистите печь: удалите жир, частицы, образующиеся при приготовлении и т.д.

Уберите все металлические элементы от стенок печи.

• 7 ТЕСТЫ РАБОЧЕЙ ПРИГОДНОСТИ

Тесты рабочей пригодности в соответствии с нормами CEI/EN/NF EN 60705

Международная электротехническая комиссия, SC.59K, утвердила стандарт, относящийся к сравнительным тестам технико-эксплуатационных показателей, выполненным для различных микроволновых печей. Мы рекомендуем следующее в отношении данного прибора:

Испытание	Нагрузка	Прибл. время	Переключатель мощности	Посуда / Советы
Яичный крем (12.3.1)	1000 g	16 - 18 мин	500 W	Пирекс 227 На вращающемся блюде
Савойский торт (12.3.2)	475 g	7 - 8 мин	700 W	Пирекс 827 На вращающемся блюде
Пирог с мясом (12.3.3)	900 g	12 - 15 мин	700 W	Пирекс 838 Накройте пленкой. На вращающемся блюде
Разморозка мяса (13.3)	500 g	14 - 15 мин	150 W	На плоской тарелке На вращающемся блюде
Разморозка малины (B.2.1)	250 g	7 - 8 мин	150 W	На плоской тарелке На вращающемся блюде

• 8 ПОСЛЕПРОДАЖНОЕ ОБСЛУЖИВАНИЕ



ТЕХОБСЛУЖИВАНИЕ

Техническое обслуживание вашей печи должно осуществляться квалифицированными специалистами, получившими на это разрешение от торговой марки. Чтобы ускорить обслуживание вашей печи, во время звонка сообщите ее полные идентификационные данные (технические и эксплуатационные данные, серийный номер). Эти данные указаны на заводской табличке.

ПРИМЕЧАНИЕ:

- С целью постоянного улучшения качества нашей продукции мы оставляем за собой право вносить в ее технические, функциональные или эстетические характеристики любые изменения, направленные на ее техническое усовершенствование.
- Чтобы легко найти данные вашего прибора, мы рекомендуем записать их здесь.

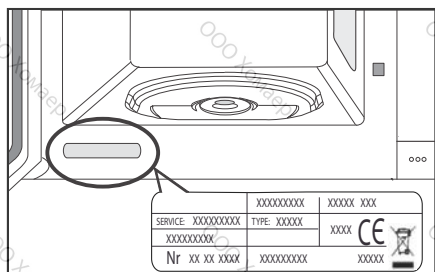
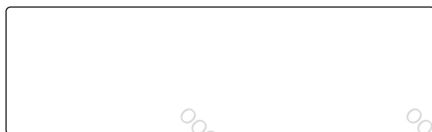

СРОК ГАРАНТИЙНОГО ОБСЛУЖИВАНИЯ

Срок гарантийного обслуживания для данного бытового прибора составляет 12 месяцев с даты покупки прибора.

СРОК СЛУЖБЫ

Срок службы для данного бытового прибора составляет 60 месяцев с даты изготовления прибора.

ООО Хомаер

ООО Хомаер

ООО Хомаер

ООО Хомаер

ООО Хомаер

ООО Хомаер

ООО Хомаер

ООО Хомаер

ООО Хомаер

ООО Хомаер

ООО Хомаер

ООО Хомаер

ООО Хомаер

ООО Хомаер

ООО Хомаер

ООО Хомаер

ООО Хомаер

ООО Хомаер

ООО Хомаер

ООО Хомаер

ООО Хомаер

ООО Хомаер

ООО Хомаер

ООО Хомаер

ООО Хомаер

ООО Хомаер

ООО Хомаер

ООО Хомаер

ООО Хомаер

ООО Хомаер

ООО Хомаер

ООО Хомаер

ООО Хомаер

ООО Хомаер

ООО Хомаер

ООО Хомаер

ООО Хомаер

ООО Хомаер

ООО Хомаер

ООО Хомаер

CZ5703149_01